

BeoVision 9

Guida

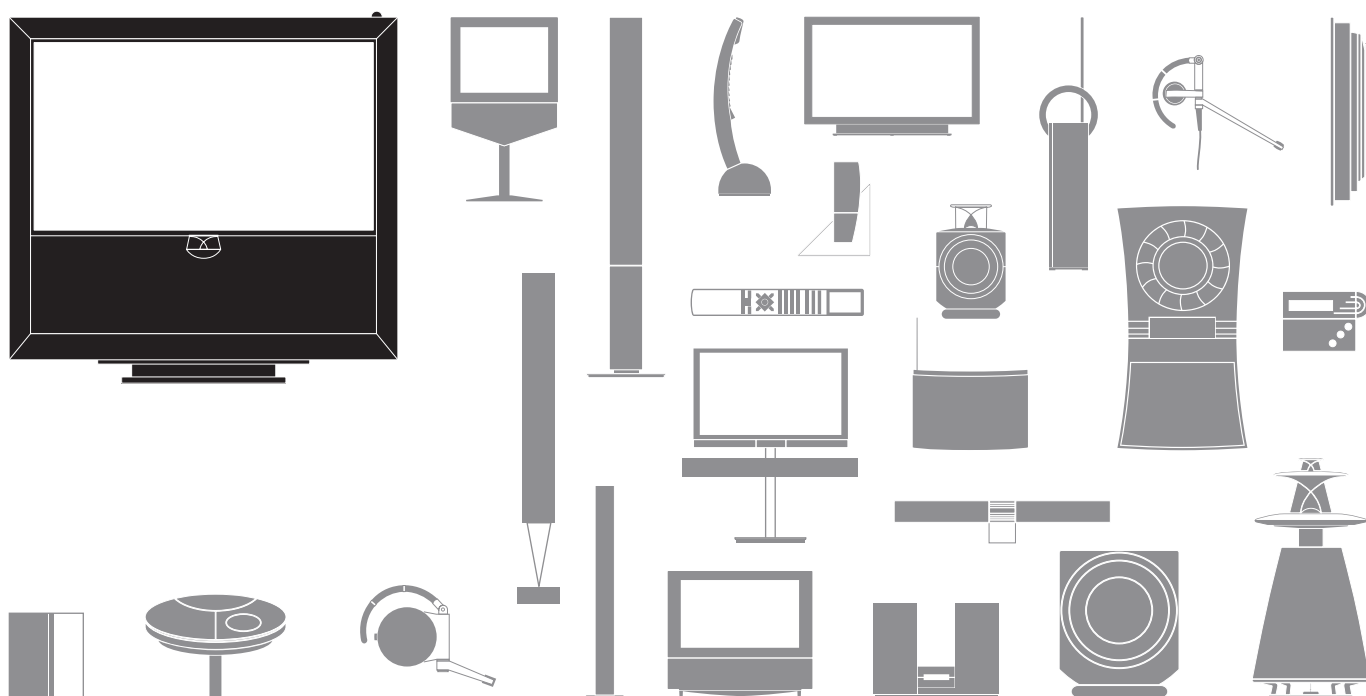

Precauzioni

- Accertarsi che il prodotto sia installato, posizionato e collegato conformemente alle istruzioni descritte in questa guida.
- Posizionare il prodotto su una superficie solida e stabile. Per evitare lesioni, utilizzare solamente stand e staffe da parete approvati da Bang & Olufsen.
- Non posare oggetti sopra il prodotto.
- Non esporre il prodotto a valori elevati di umidità, a pioggia o a fonti di calore.
- Il prodotto è stato realizzato solo per uso in ambienti domestici e privi di umidità. Utilizzare solo in ambienti in cui la temperatura sia compresa fra i 10° e i 35° C e a un'altitudine non superiore ai 1500 m.
- Non esporre il televisore alla luce diretta del sole, poiché ciò potrebbe ridurre la sensibilità del ricevitore del telecomando.
- Lasciare spazio sufficiente intorno al prodotto per consentirne una ventilazione adeguata.
- Non collegare nessuno dei singoli dispositivi dell'impianto alla rete di alimentazione prima di aver collegato tutti i cavi.
- Non tentare di aprire il prodotto. Queste operazioni sono esclusivamente di competenza del personale tecnico qualificato.
- Il prodotto può essere spento completamente solo scollegandolo dalla presa a muro.



Gentile Cliente

Questa Guida contiene informazioni sull'uso quotidiano del prodotto Bang & Olufsen e sul collegamento e l'uso dei dispositivi esterni. Il rivenditore Bang & Olufsen è tenuto a consegnare, installare e configurare il prodotto.

Ulteriori informazioni e FAQ sul prodotto sono disponibili sul sito web Bang & Olufsen, www.bang-olufsen.com.

Le esigenze degli utenti sono una priorità quando progettiamo e sviluppiamo i prodotti Bang & Olufsen. Pertanto Bang & Olufsen è sempre lieta di conoscere le opinioni degli utenti sui propri prodotti.

Per contattarci, visitare il sito web Bang & Olufsen all'indirizzo:
www.bang-olufsen.com

o scrivere a: Bang & Olufsen a/s
BeoCare
Peter Bangs Vej 15
DK-7600 Struer

o inviare un fax a:
Bang & Olufsen
BeoCare
+45 9785 3911

Sommario

4	Uso del televisore
6	Televideo
8	HDR – Sospensione e replay
10	HDR – RegISTRAZIONI
12	Accesso al BeoMaster 5
15	BeoLink
25	Uso avanzato
43	Installazione – configurazione







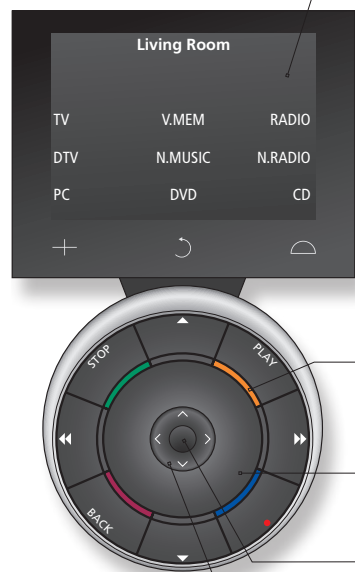







Le specifiche tecniche, le funzioni e il relativo utilizzo possono essere modificati senza preavviso.

Istruzioni per l'uso del telecomando

Il televisore può essere azionato sia con il Beo5 sia con il Beo4. Le istruzioni contenute in questa Guida sono principalmente basate sul telecomando Beo5.



















Azionamento con il Beo5

-  **TV** Pulsante a sfioramento; toccare lo schermo per selezionare*¹
Attiva una fonte o seleziona una funzione
-  Consente di tornare indietro attraverso i display del Beo5
-  Richiama pulsanti SCENA, come Zone o Diffusori
Premere di nuovo per ritornare
-  Richiama le cifre per la selezione di un canale o registrazione
Premere di nuovo per ritornare
-  Consente di scorrere i menu all'indietro, o premere una volta per sospendere la riproduzione e due volte per arrestarla
-  Avvia la riproduzione
-  Consente di uscire completamente dai menu
-  Seleziona funzioni specifiche correlate ai colori*²
Premere la rotellina del volume accanto al colore
-  Ruotare per regolare il volume
Per disattivare l'audio, ruotare rapidamente in senso antiorario
-  Premere il tasto centrale per confermare e memorizzare le impostazioni
-  Consente di scorrere i menu a schermo
-  Ricerca in avanti o all'indietro
Registrazioni
-  Consente di scorrere canali o registrazioni
Tenere premuto per uno scorrimento continuo
-  Standby

Azionamento con il Beo4



-  **TV** Il display del Beo4 visualizza la fonte o la funzione attivate
-  **TV** Accende il televisore*³
-  **V MEM** Accende il sul registratore con hard disc
-  **RECORD** Premere due volte per avviare una registrazione
-  **0-9** Consente di selezionare canali e immettere informazioni nei menu a schermo
-  **MENU** Richiama il menu principale della fonte attiva
-  **TEXT** Consente di attivare il televideo
-  **Fast Forward/Reverse** Ricerca all'indietro o in avanti o spostamento fra i menu
-  **GO** Conferma e memorizza le impostazioni e riprende la riproduzione
-  Consente di scorrere canali o spostarsi nei menu
Tenere premuto per uno scorrimento continuo
-  Seleziona funzioni specifiche correlate ai colori
-  **Volume knob** Regola il volume
Per disattivare l'audio, premere la parte centrale del tasto
-  **LIST** Visualizza "tasti" aggiuntivi sul Beo4
Premere diverse volte per cambiare i "tasti"
-  **STOP** Consente di scorrere i menu all'indietro, o premere una volta per sospendere la riproduzione e due volte per arrestarla
-  **EXIT** Consente di uscire dai menu
-  Standby

Suggerimenti utili

- ¹**Informazioni sui tasti** I pulsanti in grigio chiaro indicano che è necessario premere un testo sul display. I pulsanti in grigio scuro indicano che è necessario premere un tasto.
- ²**Tasti colorati** Premere sulla rotellina accanto al colore per attivare un tasto colorato.
- Zona attuale** Indica la zona attuale, con il nome assegnato durante il processo di configurazione.
- Pulsanti a sfioramento** A seconda della fonte attivata, diversi pulsanti a sfioramento sono visualizzati sullo schermo. Toccare lo schermo per attivare la funzione.

³I tasti contrassegnati possono essere riconfigurati durante il processo di prima configurazione. Vedere pag. 47.

Riconfigurazione utente:

TV _____

DTV _____

NOTA: per informazioni generali sull'uso del telecomando, consultare la Guida fornita con il telecomando.

In questa sezione viene spiegato come visionare, registrare o archiviare film e usare le diverse fonti, come il registratore con hard disc opzionale, un set-top box collegato o un impianto musicale.

Display e menu

Le informazioni sulla fonte selezionata sono visualizzate in cima allo schermo. I menu a schermo consentono di regolare le impostazioni.

...	TV	o	V.MEM	Menu
Seleziona una zona TV	Accende il televisore		Accende il registratore hard disc	Visualizza il menu

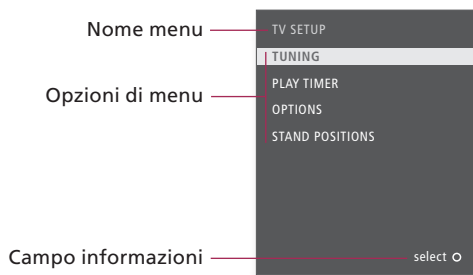

Esplorazione dei menu

Con un menu visualizzato sullo schermo, è possibile spostarsi fra le opzioni del menu, visualizzare le impostazioni o immettere dati.

< >	+	0-9	GO	[Colorful Buttons]	BACK
Seleziona l'opzione/impostazione	Immette dati		Richiama sottomenu/memorizza le impostazioni	Seleziona un'opzione	Consente di uscire dai menu ^{4*}

Importante – per ulteriori informazioni: www.bang-olufsen.com

Telecomando Le istruzioni contenute in questa Guida sono principalmente basate sul telecomando Beo5, ma è possibile utilizzare anche il Beo4. Nella pagina pieghevole di questa Guida, è disponibile una panoramica dei tasti del Beo5 e del Beo4. Per informazioni generali sull'uso del telecomando, consultare la Guida fornita con il telecomando.

^{4*}NOTA: premere STOP per scorrere i menu all'indietro.

Uso del televisore

In questa sezione viene spiegato come selezionare un canale TV tramite il suo numero e passare a un altro canale o fonte, come regolare il volume dell'audio, modificare il tipo di audio o la lingua e accendere il televisore.

Attivare la fonte TV per utilizzare queste funzioni



Indica ulteriori canali

Azionamento con il Beo5



Accensione del televisore

Selezione di un canale TV

Richiamo di un elenco di canali

Regolazione volume

Registrazione immediata

Mentre si effettua una registrazione, è possibile visionare un'altra registrazione, fonte o canale TV.*¹

Rotazione del televisore

Visualizzazione seconda fonte

Divisione dello schermo per la visione simultanea di due fonti.

Spegnimento del televisore

La calibrazione automatica del colore può avviarsi automaticamente.

Suggerimenti utili

¹*Registrazione immediata

Non è possibile avviare una nuova registrazione se un'altra è già in corso oppure se l'hard disc opzionale è pieno di registrazioni protette. Non è inoltre possibile guardare un programma sul set-top box mentre se ne registra un altro.

Automatic Colour Management

La funzione Automatic Colour Management sopperisce a eventuali alterazioni nei colori dello schermo ogni 100 ore d'uso circa. Non spegnere l'impianto o scollegarlo dalla rete elettrica durante la calibrazione.

TV	Premere			
	o	+	0-9	Precedente
Selezionare		Attivare i numeri	Selezionare il canale	Selezionare il canale precedente
GO	< >		o	+
Tenere premuto per l'elenco dei canali	Selezionare la pagina	Selezionare il canale		GO Confermare
Regola il volume. Per disattivare l'audio, ruotare rapidamente in senso antiorario		Riattiva l'audio se si ruota la rotellina in entrambe in una direzione (non importa quale).		
Registra	Registra	STOP	STOP	
Per avviare la registrazione		Per arrestare la registrazione		
	Stand	◀Ruota	o	Ruota▶
Premere	Premere	Ruotare TV		Posizione 1...9
				Selezionare la posizione* ²
Im-in-Im	DVD	Commuta		
Premere	Selezionare la fonte	Scambiare le immagini		
	Premere			

Azionamento con il Beo4

TV	Premere		
	o	0-9	0
Selezionare		Selezionare il canale	Canale precedente
GO	◀▶	o	
Tenere premuto per attivare	Selezionare la pagina o il canale e confermare		
Regola il volume	Per disattivare l'audio, premere la parte centrale del tasto		
RECORD		STOP	
Premere due volte per avviare		Premere due volte per arrestare	
LIST	◀▶	o	1-9
Selezionare STAND	Ruotare TV		Selezionare la posizione* ²
LIST	DVD	0	
Selezionare P-AND-P	Selezionare la fonte	Scambiare le immagini	
	Premere		

Seconda fonte È possibile richiamare due fonti video. Con **Commuta** è possibile scambiare l'immagine a sinistra con l'immagine a destra. Con **BACK** è possibile lasciare la funzione e passare alla fonte sulla sinistra. È inoltre possibile selezionare solo la fonte che si desidera richiamare. Vedere pagina 50 per informazioni sulle fonti HDMI.

²***Posizioni TV** **Posizione 1** rappresenta la posizione all'estrema sinistra e **Posizione 9** rappresenta la posizione all'estrema destra.

NOTA: per usare la funzione "stand", è necessario prima calibrare lo stand; vedere pag. 53. Per preimpostare le posizioni di rotazione del televisore, vedere pag. 56

Televideo

Il televideo viene utilizzato tramite la barra dei menu in cima alla pagina del televideo o tramite i tasti direzionali sul Beo5.

Attivare il televideo per utilizzare queste funzioni

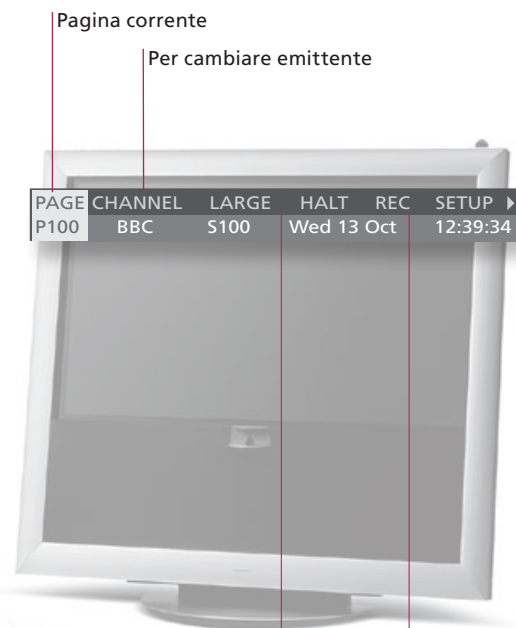

Per arrestare lo scorrimento delle sottopagine

La freccia indica che vi sono altre opzioni disponibili. In "REVEAL" è possibile visualizzare pagine nascoste e in "SETUP" effettuare impostazioni



Azionamento con il Beo5

Avvio del televideo

Per accedere alla pagina iniziale del televideo.

Spostamento sulle pagine

Per accedere alle pagine del televideo che si desidera visionare.

Cambiamento servizio televideo*¹

Per accedere alle pagine del televideo di altre emittenti.

Interruzione dello scorrimento delle sottopagine

Visualizzazione di messaggi nascosti

...e funzioni simili.

Creazione di pagine MEMO

Sono disponibili nove pagine MEMO per il servizio di televideo di ciascun canale.*²

Visualizzazione di una pagina MEMO

"MEMO" è disponibile solo se sono state memorizzate pagine MEMO.

Eliminazione di una pagina MEMO

Disattivazione televideo

Per lasciare la funzione televideo.

Glossario

- Puntatore televideo di Beo5** Con i tasti direzionali interni del Beo5 è possibile accedere ai riferimenti alle pagine sulla pagina del televideo. Per accedere a una pagina tramite il riferimento, premere il tasto **centrale** e premere **BACK** per tornare indietro.
- ¹*Servizio televideo** Ciascun canale offre il proprio servizio di televideo. Consente di selezionare agevolmente le pagine televideo di altri canali.
- Pagine MEMO** Memorizzare una pagina di televideo sotto forma di pagina MEMO per poterla visualizzare rapidamente.
- Ingrandimento pagina televideo** Per ingrandire le dimensioni della pagina televideo, spostarsi su "LARGE" nella barra dei menu e premere più volte il tasto **centrale** per passare dalla metà superiore della pagina a quella inferiore e alle dimensioni normali della pagina del televideo.



Azionamento con il Beo4

Testo					
Premere diverse volte per cambiare modalità schermo					
0-9	o	<	◊	GO	
Selezionare la pagina		Spostarsi su "PAGE"	Selezionare la pagina	Andare alle pagine indice (100, 200, 300...).	
>	◊	GO	◊	GO	
Spostarsi su "CHANNEL" o "MEMO" e quindi "CHANNEL"		Richiamare un elenco di canali		Selezionare il canale	Confermare
STOP	o	<>	GO	◊	o
Arrestare lo scorrimento	Spostarsi su "HALT"	Premere	Selezionare la sottopagina	o	0-9
				GO	
Riavviare lo scorrimento					
<>	GO				
Spostarsi su "REVEAL"		Confermare			
0-9	<>	GO	GO	<>	GO
Selezionare la pagina	Spostarsi su "SETUP"	Confermare	Memorizzare la pagina corrente	Spostarsi su "BACK"	Confermare
<>	◊				
Spostarsi su "CHANNEL" o "MEMO"		Selezionare una pagina MEMO			
<>	GO	<>			
Spostarsi su "SETUP"	Confermare	Selezionare una pagina MEMO	Premere	Eliminare	
BACK					
Premere					

TEXT					
Premere					
0-9	o	◄	◊	GO	
Selezionare la pagina		Spostarsi su "PAGE" e selezionare		Pagine indice	
►	◊	GO	◊	GO	
Spostarsi su "CHANNEL" o "MEMO" e quindi "CHANNEL"		Premere, selezionare un canale e confermare			
STOP	◊	o	0-9	GO	
Arrestare lo scorrimento	Selezionare la sottopagina e riavviare lo scorrimento				
◄►	GO				
Spostarsi su "REVEAL"		Confermare			
0-9	◄►	GO	GO		
Selezionare la pagina	Spostarsi su "SETUP"	Accettare e quindi memorizzare			
◄►	◊				
Spostarsi su "CHANNEL" o "MEMO"		Selezionare una pagina MEMO			
◄►	GO	◄►			
Spostarsi su "SETUP"	Premere	Selezionare una pagina	Premere due volte		
EXIT					
Premere					

²***Sottotitoli televideo** Per visualizzare automaticamente i sottotitoli del televideo disponibili per un particolare canale, memorizzare la pagina dei sottotitoli del televideo come pagina MEMO numero 9.

Doppio schermo Con il televideo attivato, premere **Testo** per passare dalla visione a schermo intero alla visione a doppio schermo, e viceversa.

NOTA: se il televisore è collegato con un cavo Master Link a un altro televisore, le pagine MEMO memorizzate non vengono condivise dai due televisori. È necessario che le pagine MEMO vengano memorizzate manualmente su ciascun televisore collegato.

HDR – Sospensione e replay

Con il registratore hard disc opzionale, è possibile sospendere, ripetere e riprendere la riproduzione del programma corrente. Il televisore continua a salvare il programma durante la riproduzione, così si ha la sicurezza di vedere l'intero programma.

Il canale corrente viene salvato in un buffer di riproduzione di tre ore



19 minuti sono salvati nel buffer di riproduzione

L'immagine corrente è cinque minuti indietro rispetto al segnale in diretta

Azionamento con il Beo5



Sospensione

Sospensione del programma sul canale corrente.

Replay

Riavviamento della riproduzione di un programma sospeso.

Avanzamento a un punto temporale specifico

Immissione di un punto temporale specifico da ricercare nel contenuto del buffer.

Scorrimento in avanti o indietro minuto per minuto

Scorrimento in avanti o indietro minuto per minuto.

Scorrimento in avanti o indietro

Premere nuovamente il tasto per cambiare velocità.

Sospensione della funzione replay

Sospensione della riproduzione del contenuto del buffer.

Salvataggio del buffer replay

Salvataggio del contenuto del buffer sul registratore con hard disc.

Commutazione sul segnale dal vivo o su modalità riproduzione

Commutazione fra segnale dal vivo e modalità riproduzione.

Glossario

Replay Non è possibile sospendere o riprodurre nuovamente un programma mentre il televisore sta registrando un altro programma oppure sta copiando una registrazione, né è possibile sospendere o riprodurre nuovamente programmi protetti da copyright di Macrovision. Se si sospende un programma per tre ore, il televisore avvia automaticamente la funzione di replay dal punto in cui il programma è stato sospeso.

Riproduzione rallentata Non è possibile riprodurre al rallentatore tornando indietro.

Salvataggio dal buffer di riproduzione È possibile copiare il contenuto del buffer di riproduzione nell'elenco "CONTENUTO HARD DISC". Il contenuto prima dell'ora di avvio della registrazione sarà eliminato quando il televisore viene spento.



Azionamento con il Beo4

Replay		
Premere		Per ritornare al segnale dal vivo, selezionare nuovamente una fonte, come TV
PLAY	o	
Replay		Riprodurre al rallentatore; premere nuovamente per cambiare velocità
+		0-9
Attivare numeri		Selezionare punto
Scorrimento		
	o	
Indietro		Avanti
STOP		
Premere		Per scorrere fotogramma per fotogramma
	STOP	Registra Registra
Ricerca punto di inizio	Arrestare ricerca	Attivare salvataggio Confermare salvataggio
Selezionare segnale dal vivo		Ritornare alla modalità riproduzione

STOP		
Premere		Per ritornare al segnale dal vivo, selezionare nuovamente la fonte
GO	o	
Replay		Riprodurre al rallentatore; premere nuovamente per cambiare velocità
0-9		
Selezionare punto		
Scorrimento		
	o	
Indietro		Avanti
STOP		
Premere		Per scorrere fotogramma per fotogramma
	STOP	RECORD
Ricerca punto di inizio	Arrestare ricerca	Premere due volte per confermare
Selezionare segnale dal vivo		Ritornare alla modalità riproduzione

Commutazione fonte È possibile passare da una fonte "live", ad esempio TV.TUNER, a un'altra, ad esempio STB, in qualsiasi momento, anche se, in questo modo, la fonte iniziale non risulterà più salvata nel buffer dopo la commutazione. In questo caso viene salvata la nuova fonte. La commutazione su una fonte che non utilizza segnali in diretta, ad esempio DVD, causa l'interruzione del salvataggio nel buffer e della riproduzione da parte del televisore.

NOTA: il contenuto del buffer di riproduzione non è protetto. Se il buffer è pieno e si continua a salvarvi dei programmi, il contenuto più vecchio viene eliminato. Se si spegne il televisore, il contenuto del buffer viene eliminato dopo un minuto.

HDR – Regrazioni

Il registratore con hard disc opzionale può essere utilizzato per riprodurre le registrazioni sull'hard disc; la riproduzione delle registrazioni si avvia automaticamente dopo alcuni secondi.

Attivare la fonte dell'hard disc TV per utilizzare queste funzioni

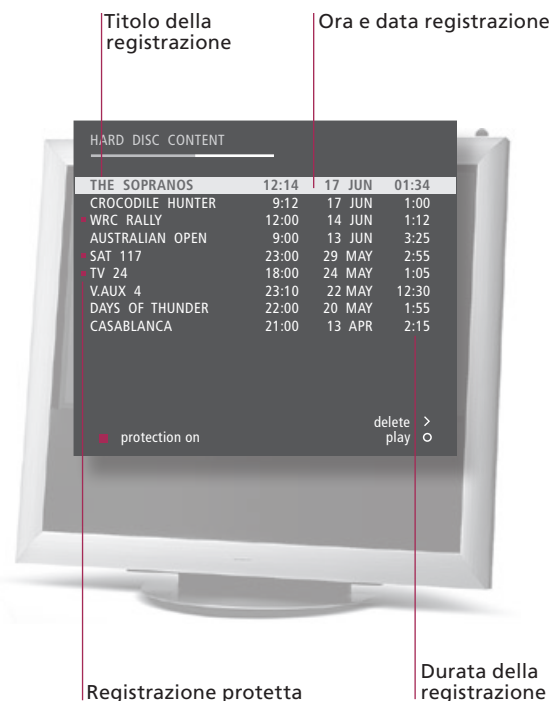

Azionamento con il Beo5

Accende il registratore con hard disc

L'avviamento del registratore richiede fino a 40 secondi.

Selezione e riproduzione di una registrazione

Sospensione o interruzione della riproduzione

Sospensione o interruzione della riproduzione di una registrazione.

Commutazione su precedente o successiva

Commutazione su una registrazione precedente o successiva in un gruppo.

Avanzamento a un punto temporale specifico

Immissione di un punto temporale specifico da ricercare in una registrazione.

Scorrimento in avanti o indietro

Scorrimento in avanti o indietro minuto per minuto. Premere il tasto nuovamente per scorrere più velocemente.

Visualizzazione delle registrazioni disponibili

Durante la riproduzione, è possibile visualizzare un breve elenco di registrazioni dal gruppo prescelto.

Spegnimento del registratore

Glossario

Informazioni riproduzione

Per richiamare le informazioni sulla riproduzione durante la riproduzione, premere il tasto **centrale**. Per rimuovere le informazioni, premere **BACK** oppure attendere tre secondi.

Sospensione e interruzione della riproduzione

Se l'immagine rimane la stessa per otto minuti, la luminosità dello schermo del televisore viene ridotta.

Visualizzazione delle registrazioni disponibili

Visualizza un massimo di cinque registrazioni contemporaneamente durante la riproduzione. È possibile scorrere le registrazioni nei gruppi se "LIVELLO FUNZIONI" è stato impostato su "AVANZATE" e le registrazioni sono state posizionate nei gruppi predefiniti. Per ulteriori informazioni, vedere le pagine 28 e 57.



Azionamento con il Beo4

V.MEM

Per selezionare la fonte del registratore

MENU

GO

◄

GO

Visualizzare il menu "CONTENUTO HARD DISC"

Selezionare e riprodurre

STOP

STOP

Per sospendere

Per arrestare

◀▶

Precedente/successiva

0-9

Selezionare punto

◄

■

■

Per scorrere in avanti/indietro minuto per minuto

Scorrimento in avanti/indietro

GO

◄

GO

Premere due volte

Selezionare la registrazione

Riprodurre la registrazione

TV

o

●

Per commutare la fonte

Per spegnere il televisore

V.MEM

Selezionare la fonte del registratore. La riproduzione dell'ultima registrazione visionata, della registrazione più recente o di una registrazione in corso si avvia automaticamente.

Menu

GO

◄

PLAY

o

■

Visualizzare il menu "CONTENUTO HARD DISC"

Selezionare la registrazione

Riprodurre la registrazione

Riprodurre al rallentatore

STOP

STOP

◄

Sospensione Arresto

In modalità sospensione, scorre fotogramma per fotogramma

◀▶

Precedente/successiva

+

0-9

Attivare numeri

Selezionare punto

◄

■

■

Per scorrere in avanti/indietro minuto per minuto

Scorrimento in avanti/indietro

GO

◄

PLAY

Premere due volte

Selezionare la registrazione

Riprodurre la registrazione

TV

o

●

Per cambiare fonte

Per spegnere il televisore

Riproduzione Quando viene selezionata una registrazione da riprodurre, il televisore consente di riprendere automaticamente la riproduzione dal punto in cui è stata interrotta l'ultima volta in cui la stessa registrazione è stata eseguita. Se la registrazione è stata visualizzata fino alla fine, la riproduzione si avvia dall'inizio. Se non diversamente indicato, il televisore esegue la riproduzione della registrazione selezionata fino alla fine. La registrazione viene quindi sospesa.

Riproduzione al rallentatore Non è possibile riprodurre al rallentatore tornando indietro.

NOTA: è possibile richiamare il menu "CONTENUTO HARD DISC" se si preme il pulsante **centrale**. La barra visualizzata in alto indica il livello di riempimento dell'hard disc. Un puntino rosso indica una registrazione protetta. Per ulteriori informazioni sulla protezione, vedere pagina 27.

Accesso al BeoMaster 5

Se il televisore è dotato del BeoMaster opzionale, è possibile richiamare le fonti del BeoMaster sullo schermo del televisore per accedere a N.Music, N.Radio, foto e web.

Attivare il BeoMaster per poter utilizzare queste funzioni



Azionamento con il Beo5

Selezione di una fonte BeoMaster

Dopo aver richiamato il menu di selezione della fonte, è possibile selezionare diverse fonti multimediali.

Selezione di una funzione*¹

Il menu a sovrapposizione offre un accesso rapido alle funzioni selezionate.

Spegnimento del BeoMaster

Suggerimenti utili

¹***Menu a sovrapposizione** Il menu a sovrapposizione visualizza le opzioni disponibili con la fonte selezionata.



Azionamento con il Beo4

PC

Premere

◊ GO

Per selezionare la fonte

LIST GO

Per selezionare PC

◊ GO

Per selezionare la fonte

Menu

Per visualizzare il menu a sovrapposizione

+ 0-9 o GO o BACK

Per selezionare la funzione

MENU 0-9 o GO o EXIT

Per visualizzare il menu a sovrapposizione e selezionare la funzione

TV

Per commutare la fonte

o ●

Per spegnere il televisore

TV

Per commutare la fonte

o

●

Per spegnere il televisore

Telecomando Il telecomando consente di attivare e disattivare le fonti, cercare stazioni o brani musicali specifici, accedere a funzioni aggiuntive e regolare il volume.

NOTA: per ulteriori informazioni sul BeoMaster, vedere la guida fornita con il BeoMaster.



- 16 Sistema BeoLink
- 18 Collegamento e configurazione di un impianto audio
- 20 Collegamento e configurazione di un sistema BeoLink
- 21 Il televisore in una stanza collegata
- 22 Due televisori nella stessa stanza



Sistema BeoLink

Se si dispone del sistema BeoLink, è possibile comandare tutte le fonti collegate sia dalla stanza principale che dalle stanze collegate.

Attivazione delle fonti nella stanza principale o collegata

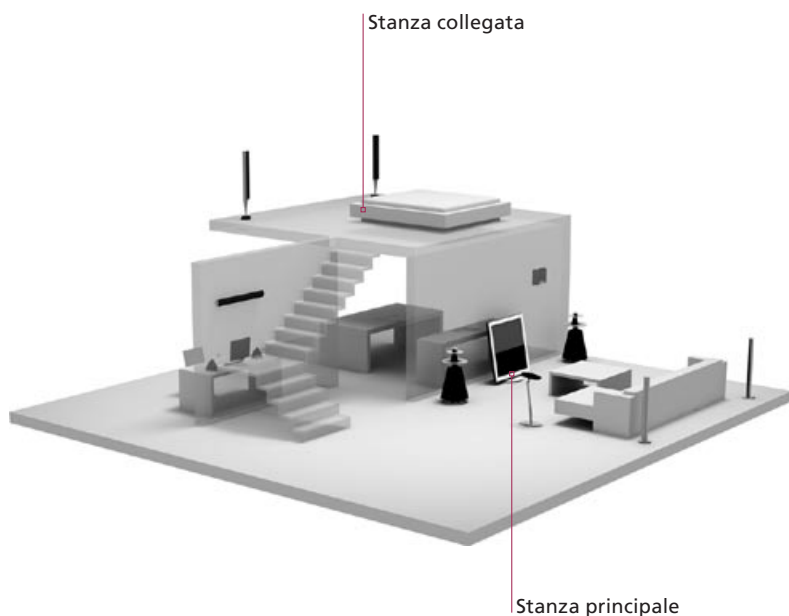

Azionamento con il Beo5



Audio TV sui diffusori

Ascolto dell'audio da una fonte TV sui diffusori dell'impianto audio.

Audio sui diffusori del televisore

Ascolto dell'audio sui diffusori collegati al televisore.

Utilizzo di una fonte presente in una stanza

Attivazione di una fonte ubicata nella stanza principale o nella stanza collegata da una stanza collegata. Il tipo di fonte è presente in una sola stanza.

Utilizzo di una fonte nella stanza collegata

Attivazione di una fonte ubicata nella stanza collegata in una stanza collegata. Il tipo di fonte è presente in entrambe le stanze.

Utilizzo di una fonte nella stanza principale

Attivazione di una fonte ubicata nella stanza principale da una stanza collegata. Il tipo di fonte è presente in entrambe le stanze.

Audio stereo in una stanza collegata

Se l'audio stereo è selezionato nella stanza collegata, non è possibile distribuire altre fonti della stanza principale all'impianto nella stanza collegata.*¹

Suggerimenti utili

Opzioni	Per poter utilizzare adeguatamente tutte le funzioni, i prodotti devono essere impostati sulle opzioni corrette. Vedere pag. 18.
Fonte stanza principale	Questa è la fonte centrale dalla quale è possibile distribuire audio e immagini alle fonti nella stanza collegata.
Fonte stanza collegata	Questa fonte è collocata nella stanza collegata e, tramite questa fonte, è possibile ricevere audio e immagini dalle fonti della stanza principale collegate.
Impianto audio	Solo impianti audio Bang & Olufsen con supporto Master Link integrato nel televisore.

...	TV	Selezionare la zona dei diffusori		Selezionare la fonte video	
...	CD	Selezionare la zona dei diffusori TV		Selezionare la fonte audio	
RADIO		Selezionare la fonte		Utilizzare la fonte nel modo consueto	
TV		Selezionare la fonte		Utilizzare la fonte nel modo consueto	
Link	TV	Premere	Selezionare la fonte	Utilizzare la fonte nel modo consueto	
TV	AV	DTV	Accendere il televisore	Premere	Selezionare la fonte della stanza principale



Azionamento con il Beo4

LIST	TV	Selezionare AV* ²		Selezionare la fonte video	
LIST	CD	Selezionare AV* ²		Selezionare la fonte audio	
RADIO		Selezionare la fonte		Utilizzare la fonte nel modo consueto	
TV		Selezionare la fonte		Utilizzare la fonte nel modo consueto	
LIST	TV	Selezionare LINK* ²	Selezionare la fonte	Utilizzare la fonte nel modo consueto	
TV	LIST	DTV	Accendere il televisore	Selezionare AV* ²	Selezionare la fonte della stanza principale

1*Audio In genere, l'audio distribuito da una fonte video nella stanza principale, quale un set-top box, viene trasmesso in mono alla stanza collegata. È possibile tuttavia selezionare l'audio stereo.

Modifiche alla configurazione della stanza collegata Se si spostano i prodotti della stanza collegata in altre stanze, ricordare di chiedere al rivenditore Bang & Olufsen di riconfigurare il telecomando Beo5.

2*NOTA: per poter visualizzare i menu AV e LINK sul Beo4, questi dovranno essere prima aggiunti all'elenco delle funzioni del Beo4. Per ulteriori informazioni, vedere la guida in dotazione con il Beo4.

Per utilizzare al meglio un impianto audio/video integrato, basta collegare un impianto audio Bang & Olufsen compatibile al televisore utilizzando un cavo Master Link.

1. Collegamento dell'impianto audio

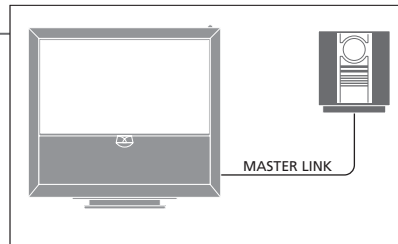

Utilizzando un cavo Master Link, collegare le prese contrassegnate MASTER LINK sul televisore all'impianto audio.

2. Impostazione dell'opzione per il televisore

Se il televisore è stato configurato in un sistema audio/video, impostarlo sull'opzione appropriata. Impostare l'intero impianto su standby e quindi posizionarsi davanti al televisore.

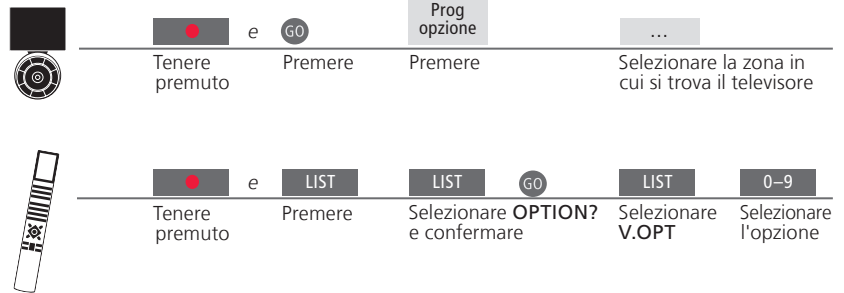

3. Impostazione dell'opzione per l'impianto audio

Impostare l'impianto audio sull'opzione corretta. Impostare l'intero impianto su standby e quindi posizionarsi davanti all'impianto audio.

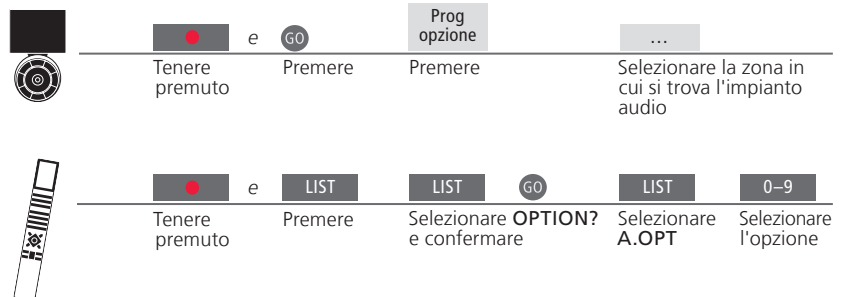

Suggerimenti utili

TV e diffusori audio Selezione delle opzioni

È possibile riprodurre un CD sull'impianto audio utilizzando i diffusori collegati al televisore, oppure sintonizzarsi su un programma televisivo e inviare l'audio ai diffusori dell'impianto audio. Se si dispone del telecomando Beo4, le opzioni per il televisore possono essere 1, 2 o 4 nella stanza principale e 5 o 6 in una stanza collegata. Le opzioni per l'impianto audio possono essere 0, 1, 2, 5 e 6. Vedere anche pagina 21.

L'impianto audio/video può essere collocato in un'unica stanza oppure in due stanze, con il televisore in una stanza e l'impianto audio, completo di un set di diffusori, in un'altra.

Selezione delle opzioni

Per impostare le opzioni corrette con il telecomando Beo5, è necessario selezionare la zona in cui si trova il prodotto; vedere pag. 18. Per impostare le opzioni corrette con il telecomando Beo4, consultare la panoramica delle opzioni in questa pagina.

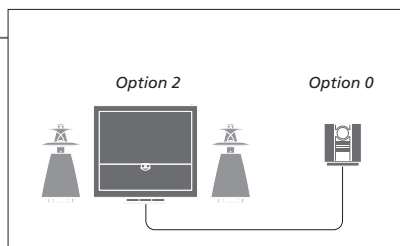

Il televisore e l'impianto audio sono configurati in una stanza con tutti i diffusori collegati al televisore. Impostare il televisore sull'opzione 2 e l'impianto audio sull'opzione 0.

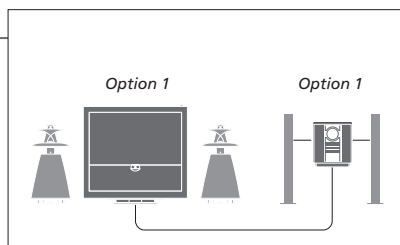

Il televisore (con o senza diffusori collegati) e l'impianto audio (con un set di diffusori collegato) sono configurati in un'unica stanza. Impostare il televisore sull'opzione 1 e l'impianto audio sull'opzione 1.

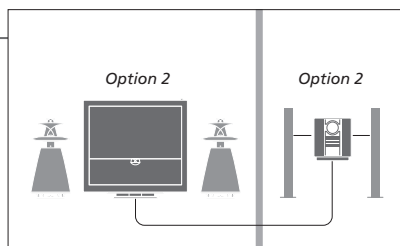

L'impianto audio è configurato in una stanza e il televisore (con o senza diffusori collegati) in un'altra. Impostare il televisore sull'opzione 2 e l'impianto audio sull'opzione 2.

Opzioni Per ulteriori informazioni sulle opzioni 4, 5 e 6, vedere le pagine 21–22.

NOTA: non tutti gli impianti audio Bang & Olufsen possono essere integrati al televisore.

Collegamento e configurazione di un sistema BeoLink per la visualizzazione di immagini e l'ascolto dell'audio in stanze collegate. È possibile, per esempio, collegare il televisore nel soggiorno a un altro impianto video o configurare una coppia di diffusori in un'altra stanza.

Configurazione dei collegamenti

Per distribuire segnali video alle stanze collegate, è necessario collegare un amplificatore RF Link al televisore della stanza principale e al televisore nella stanza collegata.*¹

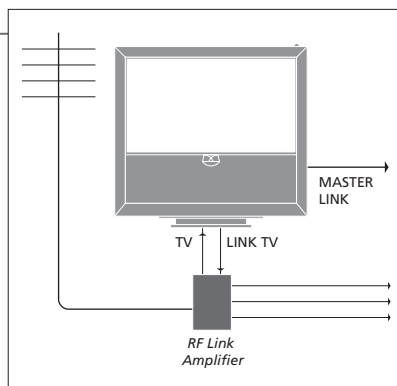

Collegare il cavo Master Link alla presa identificata con MASTER LINK sul televisore. Per distribuire segnali video alle stanze collegate, collegare un comune cavo per antenna alla presa LINK TV sul pannello di collegamento principale, quindi collegarlo all'amplificatore RF Link e collegare il cavo Master Link nella stanza collegata. Seguire le istruzioni fornite con gli apparecchi della stanza collegata.

Attivazione del modulatore di sistema

Se si dispone di una configurazione audio, come BeoLink Active/Passive, e si installa un televisore non collegabile nella stessa stanza, è necessario impostare il modulatore di sistema su "SI". L'impostazione di fabbrica è "AUTO" e deve essere utilizzata se si dispone di un televisore Bang & Olufsen collegabile.

Selezionare "OPZIONI" nel menu "CONFIGURAZIONE TV".

Selezionare "LINK" nel menu "COLLEGAMENTI"

Selezionare "MODULATORE"

< >
Evidenziare "SI"

GO
Confermare

Modifica della frequenza di collegamento

Se, ad esempio, un canale TV locale viene trasmesso sulla stessa frequenza dell'impostazione di fabbrica utilizzata dal sistema BeoLink, ovvero 599 MHz, è opportuno sintonizzare il modulatore di sistema su una frequenza libera.*²

Selezionare "OPZIONI" nel menu "CONFIGURAZIONE TV".

Selezionare "LINK" nel menu "COLLEGAMENTI"

Selezionare "FREQUENZA"

< >
Reperire frequenza libera

GO
Confermare

Suggerimenti utili

¹*Apparecchi collegati

Se un impianto audio è già collegato alla presa MASTER LINK e si desidera collegare altri dispositivi, è opportuno dividere il cavo Master Link in due e unirli al cavo proveniente dalla stanza collegata per mezzo di una speciale scatola di giunzione. Per assistenza, rivolgersi al rivenditore Bang & Olufsen.

NOTA: solo fonti con un segnale analogico possono essere distribuite da un televisore nella stanza principale all'impianto collocato nella stanza collegata.

²*Frequenza di collegamento

Se viene modificata la frequenza di collegamento del televisore nella stanza principale, verificare che anche la frequenza di collegamento nella stanza collegata venga modificato di conseguenza.

Se si dispone del sistema BeoLink, è possibile comandare tutti gli impianti collegati tramite il televisore in una stanza collegata.

Collegamento televisore in stanza collegata

Se il televisore viene collegato per essere utilizzato in una stanza collegata, seguire la procedura descritta di seguito.

- 1 Collegare il televisore della stanza collegata alla rete di alimentazione elettrica.
- 2 Utilizzare il telecomando per programmare il televisore della stanza collegata sull'opzione corretta.
- 3 Scollegare il televisore della stanza collegata dalla rete di alimentazione.
- 4 Eseguire i collegamenti necessari.
- 5 Ricollegare il televisore della stanza collegata alla rete di alimentazione elettrica.

Impostazione dell'opzione per il televisore nella stanza collegata

Per il corretto funzionamento dell'intero impianto è importante che il televisore nella stanza collegata sia stato programmato sull'opzione corretta prima di collegarlo all'impianto nella stanza principale. Posizionarsi davanti al televisore nella stanza collegata.

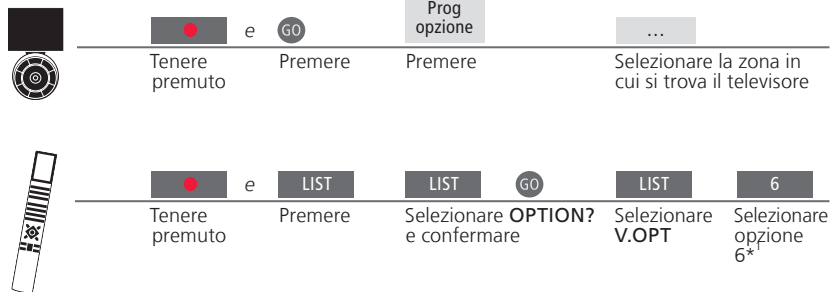

BeoMaster Se il televisore è dotato di un BeoMaster, non può essere configurato e utilizzato in una stanza collegata.

Programmazione con timer Programmazione di una riproduzione con timer sul televisore nella stanza principale.

¹*NOTE: se si dispone del Beo4 e si collega il televisore per l'uso in una stanza collegata in cui sono già collegati altri impianti come, ad esempio, dei diffusori, è necessario impostare il televisore sull'opzione 5.

Due televisori nella stessa stanza

Se due televisori sono installati nella stessa stanza e si usa un solo telecomando per entrambi, per un corretto funzionamento degli apparecchi è essenziale che i televisori siano impostati sulla opzione corretta.

Impostazione dell'opzione corretta

Se il televisore viene posizionato in una stanza già dotata di un televisore Bang & Olufsen e i comandi del telecomando possono essere ricevuti da entrambi i televisori, è necessario modificare l'opzione del televisore secondario per impedire l'accensione simultanea degli apparecchi. Posizionarsi davanti al televisore secondario.

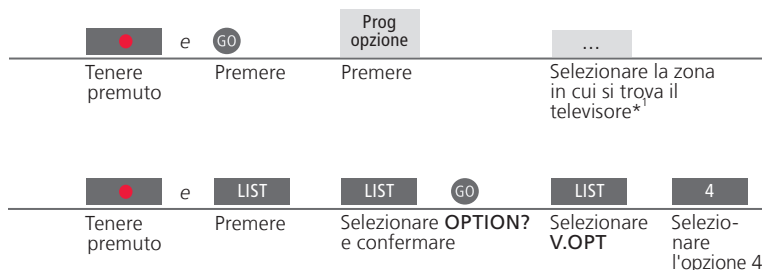

Beo5 – azionamento dei televisori

In genere, è possibile attivare una fonte premendo il tasto della relativa fonte; tuttavia, se si dispone di un Beo5 e due televisori sono presenti nella stessa stanza, è necessario prima selezionare la zona del televisore che si desidera utilizzare.

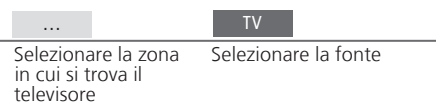
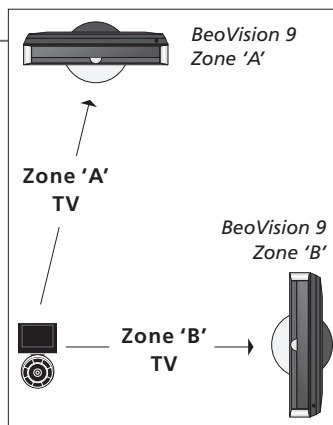

Suggerimenti utili

Televideo con l'opzione 4

Per poter usare il televideo su un televisore impostato sull'opzione 4, è necessario impostare il Beo4 su VIDEO 3. Questo tuttavia limita le funzioni del Beo4 che possono essere usate con i televisori impostati su altre opzioni. Per ulteriori informazioni, vedere la guida fornita con il Beo4.

Beo4 - azionamento del televisore con l'opzione 4

In genere, è possibile attivare una fonte premendo il relativo tasto, ma se il televisore è impostato sull'opzione 4, è necessario attenersi alla procedura di seguito per attivare la fonte con il Beo4.

Se, tuttavia, si desidera dedicare un telecomando al televisore secondario, contattare il rivenditore Bang & Olufsen.

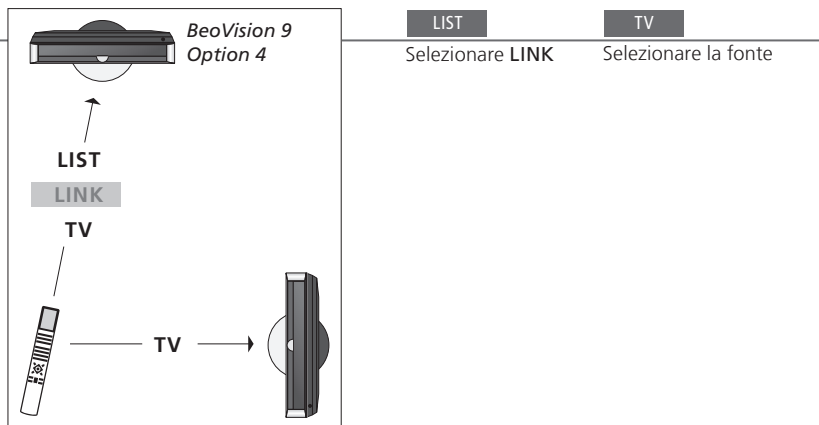

LINK sul Beo4 Per visualizzare LINK sul Beo4, è necessario dapprima aggiungerlo all'elenco delle funzioni del Beo4. Per ulteriori informazioni, vedere la guida in dotazione con il Beo4.

¹*NOTA: per ulteriori informazioni sulla scelta delle zone, contattare il rivenditore autorizzato Bang & Olufsen.



- 26 HDR – Registrazione di un programma
- 27 HDR – Modifica delle registrazioni
- 28 HDR – Copia e raggruppamento registrazioni
- 29 HDR – Controllo adulti
- 30 Audio surround e Home cinema
- 31 Tipo di audio
- 32 Timer risveglio
- 33 Riproduzione con timer
- 34 Modifica e aggiunta canali TV
- 35 Regolazione delle impostazioni dell'immagine e dell'audio
- 36 Calibrazione dei colori
- 37 Sistema codice PIN
- 38 Configurazione del sintonizzatore
- 40 Azionamento di altri apparecchi con il Beo5 o il Beo4

Se il disco rigido opzionale è pieno e viene impostata una registrazione programmata oppure viene avviata una registrazione manuale, il televisore crea automaticamente spazio per la nuova registrazione eliminando quelle vecchie non protette.

Impostazione di una registrazione con timer

Selezionare prima il registratore hard disc come fonte. Configurazione di un massimo di 15 timer. Passaggio da "DATA" a "GIORNI" tramite il tasto verde.

→ Richiamare il menu del registratore hard disc

→ Selezionare il menu "PROGRAMMAZIONE TIMER"

→ Inserire e confermare le impostazioni del timer

Registrazione programmata mediante televideo

Registrazione di un programma tramite una pagina del televideo.

→ Richiamare il televideo e reperire la pagina desiderata

→ Selezionare "REC" nella barra dei menu

→ Inserimento e conferma ora di inizio/fine

Controllo dei timer già impostati

Controllo, modifica o eliminazione di timer in attesa di esecuzione. I timer sono elencati cronologicamente.

→ Richiamare il menu del registratore hard disc

→ Selezionare il menu "INDICE TIMER"

→ Controllo, modifica o eliminazione di un timer

TIMER INDEX			
TV	23	12:25-13:00	17 JUN
TV	TV 2 DK	14:00-14:45	17 JUN
V.AUX	THE SOPRANOS	22:00-23:20	19 JUN
TV	MTV	12:25-12:00	21 JUN
V.AUX 2	121	22:00-23:20	25 JUN
SAT	1222	2:00-3:20	25 AUG
V.AUX	AUSTRALIA	12:15-12:30	25 AUG
SAT	43	23:55-2:15	M-W--S
SAT	123	14:00-15:15	M--TF--
SAT	CROCODIL	16:10-17:15	-T-TF-S
TV	MTV	18:00-18:30	-T-TF-S
SAT	WRC RALL	13:00-13:45	---TF--

M - Lunedì
 T - Martedì
 W - Mercoledì
 T - Giovedì
 F - Venerdì
 S - Sabato
 S - Domenica

Suggerimenti utili

Timer I timer possono essere modificati anche dopo la programmazione, ma alcuni campi non saranno accessibili. Gli orari di inizio e fine in rosso nel menu "INDICE TIMER" indicano le registrazioni che si sovrappongono. Nel menu "PROGRAMMAZIONE TIMER" sono incluse delle opzioni aggiuntive se il "LIVELLO FUNZIONI" viene impostato su "AVANZATE". Vedere pag. 59.

Programmazione con timer

NOTA: non è possibile avviare una nuova registrazione se un'altra è già in corso oppure se l'hard disc opzionale è pieno di registrazioni protette. Tenere presente che non è inoltre possibile registrare programmi protetti da copyright di Macrovision.

È possibile proteggere, eliminare o denominare le registrazioni. È inoltre possibile dividere una registrazione in due o più parti o tagliarla. Se l'hard disc opzionale è pieno, il televisore crea automaticamente dello spazio per memorizzare le nuove registrazioni eliminando quelle più vecchie.

Impostazione ed eliminazione delle protezioni

Le registrazioni protette non sono eliminate se il disco rigido è pieno e una nuova registrazione viene avviata.

Richiamare il menu del registratore hard disc e selezionare il menu "CONTENUTO HARD DISC"

Selezionare la registrazione*₁



Eliminazione di una registrazione

Eliminazione di una registrazione, incluso le registrazioni protette.

Richiamare il menu del registratore hard disc e selezionare il menu "CONTENUTO HARD DISC"

Selezionare la registrazione*₂

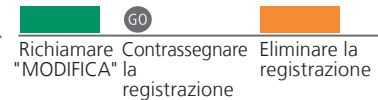

Denominazione di una registrazione

Denominazione o ridenominazione di una registrazione.

Richiamare il menu del registratore hard disc e selezionare il menu "CONTENUTO HARD DISC"

Selezionare la registrazione



Suddivisione di una registrazione

Per suddividere una registrazione in due parti.

Richiamare il menu del registratore hard disc e selezionare il menu "CONTENUTO HARD DISC"

Selezionare la registrazione

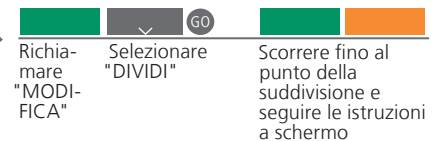

Taglio di una registrazione

Per tagliare una sezione di una registrazione.

Richiamare il menu del registratore hard disc e selezionare il menu "CONTENUTO HARD DISC"

Selezionare la registrazione

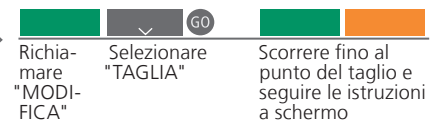

¹***Protezione di una registrazione** Se "LIVELLO FUNZIONI" è impostato su "BASE", basta utilizzare il tasto rosso per proteggere una registrazione o eliminarne la protezione.

²***Eliminazione di una registrazione** Se "LIVELLO FUNZIONI" è impostato su "BASE", basta premere > per contrassegnare una registrazione selezionata e quindi premere il tasto giallo per eliminarla.

Numero massimo di registrazioni Il numero massimo di registrazioni che possono essere memorizzate sul registratore hard disc è circa 300. Se il numero massimo di registrazioni viene raggiunto, non è più possibile tagliare le registrazioni.

NOTA: le registrazioni protette non vengono mai eliminate. Le registrazioni già visionate o modificate vengono eliminate prima delle registrazioni non ancora visionate o modificate. Le registrazioni più vecchie vengono eliminate per prime.

Con l'HDR è possibile copiare le registrazioni su un videoregistratore esterno per effettuare un back up o per liberare dello spazio sull'hard disc. È inoltre possibile collocare, spostare e ridenominare registrazioni in un gruppo.

Copia su un registratore esterno

Se si desidera copiare delle registrazioni su un registratore di marca diversa, avviare una registrazione manuale.

Richiamare il menu del registratore hard disc e selezionare il menu "CONTENUTO HARD DISC"

→ Selezionare la registrazione



Richiamare "MODIFICA"

→ Selezionare "COPIA ESTERNA"

Per arrestare la copia

Arresto della copia su un registratore esterno.

Richiamare il menu del registratore hard disc e selezionare il menu "CONTENUTO HARD DISC"

→ Arrestare la copia



Collocazione delle registrazioni in un gruppo

Il nome del gruppo viene visualizzato nell'angolo in alto a destra del menu "CONTENUTO HARD DISC".

Richiamare il menu del registratore hard disc e selezionare il menu "CONTENUTO HARD DISC"

→ Selezionare la registrazione



Richiamare "OPZIONI"

→ Selezionare "GRUPPO"

→ Selezionare il gruppo

Visualizzazione delle registrazioni in un gruppo

I gruppi che non contengono registrazioni non sono visualizzati nel menu.

Richiamare il menu del registratore hard disc e selezionare il menu "CONTENUTO HARD DISC"

→ Premere più volte per scorrere tra i gruppi



→ Selezionare la registrazione

Ridenominazione di un gruppo

Come ridenominare un gruppo, per esempio sulla base del tipo di registrazione o della persona che ha effettuato la registrazione.

Richiamare il menu del registratore hard disc e selezionare il menu "CONFIGURAZIONE"

→ Selezionare il menu "GRUPPI"

→ Selezionare il gruppo



Premere

→ Seguire le istruzioni a schermo

Spostamento di un gruppo

Come riorganizzare l'ordine di visualizzazione dei gruppi.

Richiamare il menu del registratore hard disc e selezionare il menu "CONFIGURAZIONE"

→ Selezionare il menu "GRUPPI"

→ Selezionare il gruppo



Premere

→ Seguire le istruzioni a schermo

Suggerimenti utili

- Registratore esterno** Se il registratore esterno è Bang & Olufsen o se si possiede un DVD Controller Bang & Olufsen, il televisore avvia il registratore e riproduce la registrazione selezionata dall'inizio. In caso contrario, sarà necessario accendere il registratore esterno e avviare manualmente la registrazione.
- Gruppi** Vi sono otto gruppi predefiniti: FILM, SPORT, SCIENZA, NOTIZIE, BAMBINI, FICTION, NATURA e VIAGGI.

NOTA: si consiglia di copiare le registrazioni più importanti su un registratore collegato al televisore. Durante la registrazione, non è possibile riprodurre un'altra registrazione o usare la funzione "replay".

È possibile limitare l'accesso alle registrazioni attivando la funzione Controllo adulti. Per farlo, è necessario immettere il codice Controllo adulti.

Attivazione/disattivazione Controllo adulti

Selezionare la registrazione per la quale si desidera limitare l'accesso o disattivare il Controllo adulti per una registrazione.

Richiamare il menu del registratore hard disc e selezionare il menu "CONTENUTO HARD DISC"

→ Selezionare la registrazione

Richiamare "OPZIONI"

Selezionare il menu "CONTROLLO ADULTI" e seguire le istruzioni a schermo

Impostazione del codice Controllo adulti

Impostazione di un codice a quattro cifre per limitare l'accesso alle registrazioni.

Richiamare il menu del registratore hard disc e selezionare il menu "CONFIGURAZIONE"

→ Selezionare il menu "CONTROLLO ADULTI"

→ Seguire le istruzioni a schermo



Controllo adulti Il Controllo adulti è disponibile solo se il "LIVELLO FUNZIONI" è impostato su "AVANZATE". Vedere pag. 57.

Resettaggio codice Controllo adulti Se si dimentica il codice Controllo adulti, immettere **9999** tre volte quando "CODICE PRECEDENTE" è evidenziato per azzerare il codice (0000, impostazione predefinita). È ora possibile immettere un nuovo codice.

NOTA: viene visualizzato il menu principale se viene immesso un codice errato per tre volte.

Se si collegano diffusori e un proiettore Bang & Olufsen, è possibile trasformare il proprio televisore in un sistema home cinema con audio surround. È inoltre possibile selezionare un formato d'immagine per personalizzare la visione.

Selezione dei diffusori per l'audio cinematografico

Il televisore seleziona automaticamente l'audio ottimale quando si richiama una fonte, ma è inoltre possibile selezionare una combinazione di diffusori disponibile, idonea per quella fonte, in modo indipendente.

Richiamare il display **Scena** sul Beo5*¹ → Selezionare il display **Diffusore** → Selezionare la combinazione di diffusori*²

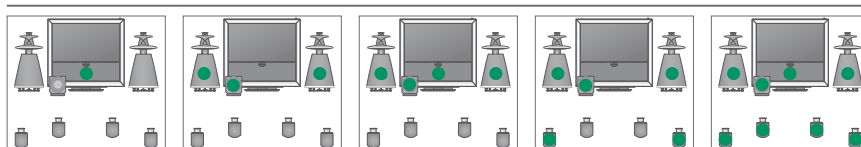

Modalità 1

Modalità 2

Modalità 3

Modalità 4

Modalità 5

Selezione del formato immagine

Il televisore adatta automaticamente l'immagine per riempire il più possibile lo schermo quando si seleziona una fonte, ma si può anche selezionare il formato desiderato indipendentemente.

Richiamare il display **Scena** sul Beo5*¹ → Selezionare il display **Immagine** → Selezionare il formato*² → Regolare l'immagine verso l'alto o verso il basso



Standard
Per immagini 4:3,
vista panoramica



Zoom
L'immagine viene
regolata
verticalmente

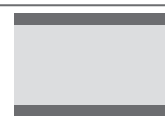

Widescreen
Per immagini 16:9,
widescreen.

Modalità home cinema

Per spostare l'immagine dallo schermo del televisore su uno schermo di proiezione.

Richiamare il display **Scena** sul Beo5*¹ → Selezionare il display **Cinema** → Selezionare **Cinema** per passare dalla modalità Home cinema a quella TV, e viceversa.

Suggerimenti utili

¹***Menu Scena** Visualizza **FORMAT** per i formati delle immagini e Home cinema e **SPEAKER** per le combinazioni dei diffusori sul Beo4.

²***Ottimizza e Variazione** La combinazione dei diffusori o il formato dell'immagine vengono ottimizzati se si preme **Ottimizza** sul Beo5. Sul Beo4, premere **GO**. Ogni volta che si preme **Variazione** sul Beo5, si seleziona una variazione di **Standard**. Sul Beo4, usare ◀ oppure ▶.

Modalità commutazione Per passare dalla modalità Home cinema alla modalità TV sul Beo4, premere **LIST** fino a visualizzare **FORMAT** e quindi premere **0**.

NOTA: se al TV sono collegati soltanto due diffusori anteriori, sarà possibile selezionare solo **Modalità 1-3**. È possibile aggiungere un massimo di due subwoofer BeoLab al televisore.

Selezione di un audio di tipo diverso durante la visione di un programma televisivo.

Modifica del tipo di audio o della lingua

Come scorrere le diverse tipologie d'audio e le lingue disponibili.

Audio

Richiamare il tipo di audio

Audio

Premere diverse volte per selezionare

Tipo di audio o lingua

Il tipo di audio preferito può essere memorizzato durante la sintonizzazione dei canali TV. Vedere pag. 34.

Timer risveglio

È possibile accendere il televisore automaticamente con il timer risveglio. Il timer risveglio si attiva una sola volta e dura un'ora e viene disattivato dopo la sua esecuzione.

Impostazione del timer risveglio

Selezionare la fonte, il numero di canale e l'ora di avvio.

Richiamare il menu "CONFIGURAZIONE TV"

→ Selezionare il menu "RIPRODUZIONE TIMER"

→ Selezionare il menu "TIMER RISVEGLIO"

→ Inserire e confermare le impostazioni

Controllo o eliminazione di un timer risveglio

Controllo o eliminazione delle impostazioni di un timer risveglio.

Richiamare il menu "CONFIGURAZIONE TV".

→ Selezionare il menu "RIPRODUZIONE TIMER"

→ Selezionare il menu "TIMER RISVEGLIO"

→ Modificare e confermare le impostazioni

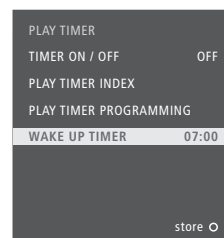
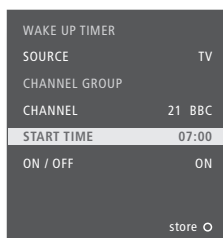

Suggerimenti utili

Timer risveglio Il timer risveglio funziona solo sul televisore sul quale è stato programmato. Assicurarsi che l'orologio sia impostato sull'ora corretta in modo che il timer risveglio sia eseguito correttamente.

NOTA: il televisore non può essere utilizzato con i timer di riproduzione o di standby fino a quando il timer risveglio non è stato eseguito o disabilitato.

È possibile accendere e spegnere il televisore automaticamente impostando un timer di riproduzione o di standby sull'impianto nella stanza principale.

Riproduzione e standby programmati

Programmare il televisore in modo che si avvii e si disattivi alla stessa ora e allo stesso giorno ogni settimana.

Richiamare il menu "CONFIGURAZIONE TV" e selezionare il menu "RIPRODUZIONE TIMER"

→ Selezionare il menu "EFFETTUA PROGRAMMAZIONE"

→ Selezionare la fonte → Inserire e confermare le impostazioni

I nomi delle fonti corrispondono alle fonti registrate nel menu "COLLEGAMENTI"

TV
DTV
DTV2 (V.AUX)
V.MEM
DVD/DVD2
V.AUX2
CD
N.MUSIC
N.RADIO
A.MEM
RADIO
DTV RADIO
STANDBY

Attivazione del timer riproduzione

Per includere il televisore nel timer riproduzione, impostare il timer su "SI".

Richiamare il menu "CONFIGURAZIONE TV".

→ Selezionare il menu "RIPRODUZIONE TIMER"

→ Selezionare il menu "TIMER SI/NO"

→ Selezionare "SI" e confermare

Visualizzazione, modifica o eliminazione di un timer

Come visualizzare, modificare o eliminare un timer dall'elenco delle impostazioni immesse.

Richiamare il menu "CONFIGURAZIONE TV".

→ Selezionare il menu "ELENCO PROGRAMMAZIONI"

→ Selezionare il timer

→ Modificare o eliminare il timer

Riproduzione timer Immettere un massimo di sei timer. Assicurarsi che l'orologio sia impostato sull'ora corretta in modo i timer siano eseguiti come desiderato; vedere pagina 56. Il televisore non può essere utilizzato con i timer di riproduzione o di standby fino a quando il timer risveglio non è stato eseguito o disabilitato.

Sicurezza Per ragioni di sicurezza, lo stand non ruoterà se il televisore è attivato tramite un timer di riproduzione.

NOTA: anche gli impianti nella stanza collegata possono eseguire le funzioni di riproduzione o standby programmati. È tuttavia necessario programmare i timer dall'impianto nella stanza principale e attivarli sull'impianto nella stanza collegata.

Modifica e aggiunta di canali TV

Come riorganizzare l'ordine di visualizzazione dei canali e denominarli. È inoltre possibile eliminare un canale o aggiungere nuovi canali, se disponibili. È possibile infine preimpostare 99 canali TV con i propri numeri di canale.

Spostamento di un canale

È possibile spostare un canale TV sul numero di canale desiderato.

Richiamare il menu "CONFIGURAZIONE TV".

→ Selezionare "MODIFICA CANALI" nel menu "SINTONIZZAZIONE"

→ Selezionare il canale

→ Seguire le istruzioni a schermo

Denominazione di un canale

Come denominare i canali per riconoscerli facilmente.

Richiamare il menu "CONFIGURAZIONE TV".

→ Selezionare "MODIFICA CANALI" nel menu "SINTONIZZAZIONE"

→ Selezionare il canale

 Premere

→ Inserire e confermare le impostazioni



Eliminazione di un canale

Come eliminare i canali che non si desidera utilizzare.

Richiamare il menu "CONFIGURAZIONE TV".

→ Selezionare "MODIFICA CANALI" nel menu "SINTONIZZAZIONE"

→ Selezionare il canale

→  Spostare  Premere due volte per eliminare

Modifica dei canali sintonizzati

Come eseguire la sintonizzazione di precisione per la ricezione dei canali, indicare la presenza di canali codificati e scegliere il tipo di audio adatto ai singoli canali, ecc.

Richiamare il menu "CONFIGURAZIONE TV".

→ Selezionare "SINTONIZZAZIONE MANUALE" nel menu "SINTONIZZAZIONE"

→ Selezionare la voce

→ Seguire le istruzioni a schermo

Risintonizzazione mediante sintonizzazione automatica

Risintonizzazione automatica di tutti i canali. Notare che tutte le impostazioni relative ai canali saranno eliminate.

Richiamare il menu "CONFIGURAZIONE TV".

→ Selezionare il menu "SINTONIZZAZIONE"

→ Selezionare il menu "SINTONIZZAZIONE AUTOMATICA"

→ Avviare la sintonizzazione automatica

Aggiunta di nuovi canali

Come aggiungere canali che sono stati, per esempio, spostati dall'emittente. Sintonizzazione dei canali tramite il menu "AGGIUNGI CANALI" per lasciare inalterati i canali precedentemente sintonizzati e preservare i nomi, l'ordine e le impostazioni memorizzati per questi canali.

Richiamare il menu "CONFIGURAZIONE TV".

→ Selezionare il menu "SINTONIZZAZIONE"

→ Selezionare il menu "AGGIUNGI CANALI"

→ Avviare l'aggiunta di nuovi canali

Suggerimenti utili

"SINTONIZZAZIONE MANUALE" Il menu "ALTRO" nel menu "SINTONIZZAZIONE MANUALE" consente di accedere alle voci di menu "SINTONIA FINE", "(DECODER)", "(SISTEMA TV)" e "AUDIO".

"SISTEMA TV" Se viene visualizzata la voce "SISTEMA TV", assicurarsi che il sistema di trasmissione corretto sia impostato prima di avviare la sintonizzazione: "B/G" (PAL/SECAM BG), "I" (PAL I), "L" (SECAM L), "M" (NTSC M) e "D/K" (PAL/SECAM D/K). Per ulteriori informazioni, contattare il proprio rivenditore.

NOTA: se i canali vengono trasmessi in due lingue e si desidera riprodurle entrambe, è possibile memorizzare due volte il canale, una volta per ciascuna lingua.

Le impostazioni dell'immagine e dell'audio sono pre-programmate su valori neutri che soddisfano la maggior parte delle condizioni di visione e di ascolto. È possibile tuttavia modificarle in base alle necessità.

Regolazione dell'immagine

Regolazione della luminosità, del colore o del contrasto. Per informazioni sui formati dell'immagine, vedere pagina 30. Eventuali modifiche all'opzione "TINTA" vengono applicate solo al canale corrente.

Richiamare il menu "CONFIGURAZIONE TV".

→ Selezionare il menu "OPZIONI"

→ Selezionare il menu "IMMAGINE"

→ Inserire e confermare le impostazioni

Disattivazione dell'immagine

Rimozione temporanea dell'immagine dallo schermo.

Richiamare il display "Scena" sul Beo5

→ Selezionare "Immagine"

→ Selezionare "No immag." per disattivare/riattivare

Regolazione dell'audio

Preimpostazione di volume, bassi, alti o sonorità, di un massimo di due subwoofer BeoLab collegati e due combinazioni di diffusori predefinite. Il contenuto del menu "AUDIO" dipende dai dispositivi collegati al televisore. Vedere anche le informazioni sulle combinazioni dei diffusori a pagina 30.

Richiamare il menu "CONFIGURAZIONE TV".

→ Selezionare "AUDIO" nel menu "OPZIONI"

→ Selezionare il menu "REGOLAZIONI"

→ Inserire e confermare le impostazioni

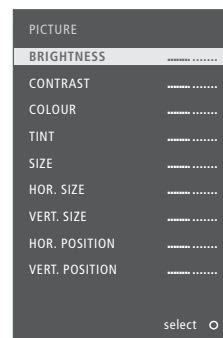
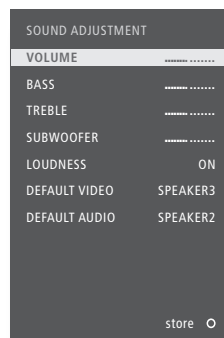

Solo segnale NTSC
Solo segnale 1080p/i
Solo segnale VGA

Impostazioni temporanee

Per memorizzare solo le impostazioni video e audio fino a quando non si spegne il televisore, premere senza rilasciare **BACK** invece del tasto **centrale** quando si confermano le impostazioni.

"VIDEO PREDEF."

La combinazione di diffusori selezionata nel sottomenu "VIDEO PREDEF." viene attivata automaticamente quando si attiva una fonte video del televisore.

"AUDIO PREDEF."

La combinazione di diffusori selezionata nel sottomenu "AUDIO PREDEF." viene attivata automaticamente quando si attiva una fonte audio del televisore.

NOTA: evitare di lasciare immagini ferme (loghi, videogiochi, immagini computerizzate e immagini in formato 4:3) visualizzate sullo schermo per un lungo periodo di tempo. Ciò potrebbe causare la visualizzazione permanente di un'immagine residua (burn-in) sullo schermo stesso.

La funzione Automatic Colour Management assicura la visualizzazione di colori perfetti sullo schermo. Durante la calibrazione, un braccio sensore ubicato nella cornice del televisore si attiva e una barra sullo schermo cambia continuamente fra diverse sfumature di grigio.

Calibrazione automatica

Ogni circa 100 ore di uso, il televisore avvia la calibrazione automaticamente quando si preme il pulsante di standby.

→ Raccogliamo di lasciare che il televisore effettui la calibrazione automaticamente, e non manualmente.

Calibrazione manuale

Perché il menu "AUTO COLOUR MANAGEMENT" sia disponibile, il televisore deve essere acceso per più di due minuti e trovarsi in modalità TV.

→ Richiamare il menu "CONFIGURAZIONE TV"

→ Selezionare il menu "OPZIONI"

→ Attivare "AUTO COLOUR MANAGEMENT"

→ Il processo di calibrazione si avvia*¹

Dopo la calibrazione manuale

→ Il braccio sensore si ritira e il televisore si commuta sull'ultima fonte selezionata

→ Il messaggio "CALIBRAZIONE COMPLETATA" viene brevemente visualizzato sullo schermo

Suggerimenti utili

- ¹***Calibrazione manuale** Tutto il testo viene rimosso dallo schermo, il braccio sensore si attiva e il processo di calibrazione ha inizio.
- Calibrazione non riuscita** Se il braccio sensore non si attiva correttamente, la calibrazione non viene effettuata e il braccio si disattiva, ritraendosi, se necessario. Se la calibrazione è stata avviata automaticamente, il televisore proverà a effettuare la calibrazione allo spegnimento successivo.

NOTA: non spegnere l'impianto o scollegarlo dalla rete elettrica durante la calibrazione.

Il sistema del codice PIN previene l'utilizzo del televisore da parte di persone non autorizzate. Se il sistema con codice PIN è attivato e il televisore viene scollegato dalla rete di alimentazione per 15–30 minuti, il sistema si inserisce.

Attivazione del sistema codice PIN

Immettere il codice PIN di quattro cifre per attivare il sistema.

Richiamare il menu "CONFIGURAZIONE TV"



Immettere un codice a quattro cifre e confermare

Reimmettere nuovamente il codice e confermare

Modifica del codice PIN

Modifica del codice PIN selezionato.*¹

Richiamare il menu "CONFIGURAZIONE TV"



Immettere il codice PIN, confermare e selezionare "CAMBIA CODICE PIN"

Immettere il nuovo codice, confermarlo, reimmettere il codice e confermarlo

Eliminazione del codice PIN

Eliminazione del codice PIN selezionato.

Richiamare il menu "CONFIGURAZIONE TV"



Inserire il codice PIN e confermare

Selezionare "CANCELLA CODICE PIN" e confermare

Immissione del codice PIN

Se non è possibile accendere il televisore dopo lo scollegamento dalla rete elettrica, attendere 30 secondi e quindi riprovare.

Immettere il codice PIN

→ Confermare

Se si dimentica il codice PIN

Rivolgersi al proprio rivenditore Bang & Olufsen per richiedere un codice master di cinque cifre.

← Tenere premuto quando viene chiesto di visualizzare i cinque campi del codice PIN*²

Immettere il codice master a cinque cifre

→ Confermare l'eliminazione del codice PIN. Ora sarà possibile riattivare il sistema codice PIN

¹***Modifica codice PIN** Se il codice PIN viene modificato più di cinque volte in tre ore, il menu "CODICE PIN" diventa inaccessibile per tre ore, sempre che il televisore non sia scollegato dalla rete elettrica.
Codice PIN errato Se il codice viene immesso in modo errato per cinque volte, il televisore si spegne per tre ore, durante le quali non è possibile utilizzarlo. Se si scollega l'alimentazione elettrica, il televisore azzerà il periodo di tre ore.

NOTA: se l'immissione di un codice PIN viene richiesta alla prima accensione del televisore, rivolgersi al rivenditore Bang & Olufsen. Per annullare un codice PIN e azzerare i campi di immissione, premere BACK. Sul Beo4, premere STOP.

²*Sul Beo4, premere ◀◀ per visualizzare i cinque campi.

Se la fonte del televisore o del DVB è un'unità periferica, come un set-top box, è possibile disattivare il sintonizzatore TV o DVB.

Disattivazione del sintonizzatore interno

Se si disattiva il sintonizzatore TV, è possibile attivare un'unità periferica collegata con il tasto TV. Se si disattiva il sintonizzatore DVB, è possibile attivare un'unità periferica collegata con il tasto DTV.



Suggerimenti utili

Disattivazione del sintonizzatore TV/DVB
Menu "CONFIGURAZIONE CANALE"

Se si disattiva sia il sintonizzatore TV sia il sintonizzatore DVB, è possibile attivare un'unità periferica, che rivestirà la funzione di sintonizzatore, sia tramite il pulsante TV che con il pulsante DTV. Il menu "CONFIGURAZIONE CANALE" è disponibile solo se il sintonizzatore TV è abilitato. Vedere pag. 58.

NOTA: se un registratore con hard disc Bang & Olufsen è stato collegato al televisore, si raccomanda di non disabilitare il sintonizzatore TV.



Il Peripheral Unit Controller integrato funge da "interprete" tra i dispositivi video collegati, come ad esempio un set-top box, un videoregistratore, un lettore DVD e il telecomando Bang & Olufsen.

Azionamento con il Beo5

Le funzioni principali dei dispositivi possono essere azionate tramite il telecomando Bang & Olufsen. È possibile che tutte le funzioni siano supportate.

→ Selezionare la fonte → Selezionare la funzione

Visualizzazione del menu a sovrapposizione*¹

Se si dispone del Beo4, il menu a sovrapposizione offre un accesso rapido alle funzioni selezionate.

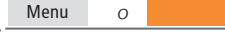
→ Selezionare il dispositivo collegato →  → Selezionare la funzione
Richiamare il menu a sovrapposizione

Azionamento diretto con il telecomando Beo4

Attivazione di una funzione senza il menu a sovrapposizione. I dispositivi collegati devono essere accesi.

→ Premere il tasto colorato per attivare la funzione →  → Selezionare il canale o  → Tenere premuto per la guida ai programmi



Suggerimenti utili

***Menu a sovrapposizione** Il menu a sovrapposizione visualizza le opzioni disponibili con la fonte selezionata. È possibile richiamare il menu a sovrapposizione solo sullo schermo del televisore con un Beo4. Con un Beo5, si ha accesso alle funzioni corrispondenti tramite il display del telecomando. Non è possibile richiamare il menu a sovrapposizione in stanze collegate. È necessario premere il tasto colorato desiderato oppure **GO** seguito da un numero.

NOTA: il tasto che attiva l'unità periferica dipende dalla configurazione del sintonizzatore e dalle impostazioni nel menu "COLLEGAMENTI". Vedere le pagine 38 e 47.

Il telecomando Bang & Olufsen può essere utilizzato per accedere a tutte le funzioni offerte dai dispositivi di altre marche.

Utilizzo dei menu dei dispositivi

Usò del menu del dispositivo tramite il telecomando. Sul Beo4, può essere necessario premere **EXIT** piuttosto che **STOP** per tornare a un menu precedente.

Richiamare il menu del dispositivo

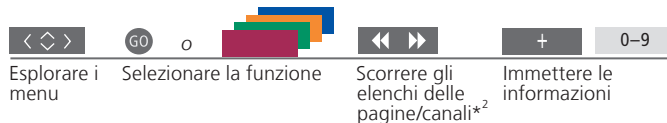

Riproduzione con un lettore DVD

Attivazione del dispositivo, avviamento e arresto della riproduzione e ricerca in avanti e indietro.

Accendere il lettore DVD



²***Beo4** Sul Beo4 è necessario premere **GO** prima dei tasti direzionali.
Attivazione o disattivazione Se si dispone del Beo4, su alcuni dispositivi collegati, è necessario premere **GO** e quindi **0** per accendere o spegnere il dispositivo.

NOTA: vedere anche la guida in dotazione con i dispositivi collegati. Per ulteriori informazioni sui dispositivi supportati, contattare il rivenditore autorizzato Bang & Olufsen.



- 
- 44 Installazione del televisore
 - 46 Ampliamento della configurazione
 - 48 Installazione di dispositivi aggiuntivi
 - 50 Pannelli dei collegamenti
 - 52 Prima configurazione del televisore
 - 54 Configurazione dei diffusori
 - 56 Impostazioni aggiuntive
 - 58 Menu a schermo
 - 58 Pulizia

Installazione del televisore

Seguire le linee guida sul posizionamento e il collegamento descritte in questa pagina e in quelle seguenti.

Collocazione del televisore

Quando si posiziona il televisore, ricordare che il motore incorporato ruoterà l'apparecchio in una posizione preimpostata alla sua accensione.

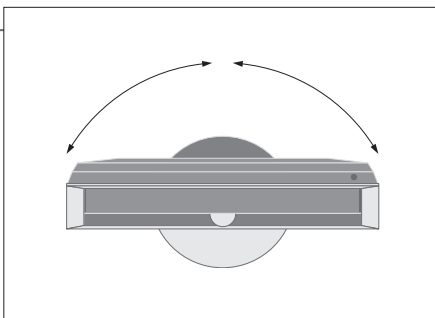

A causa del notevole peso del televisore, la movimentazione o il sollevamento dell'apparecchio devono essere effettuati da personale qualificato, con le attrezzature del caso.

Rimozione dei supporti

Una volta posizionato il televisore, rimuovere i supporti alla base della cornice anteriore.

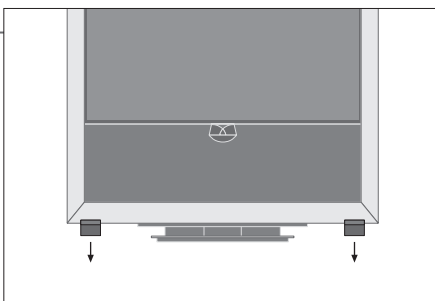

Svitare le viti in ciascun supporto.

Serraggio del coperchio della base

Il coperchio è dotato di nastro biadesivo sul retro.

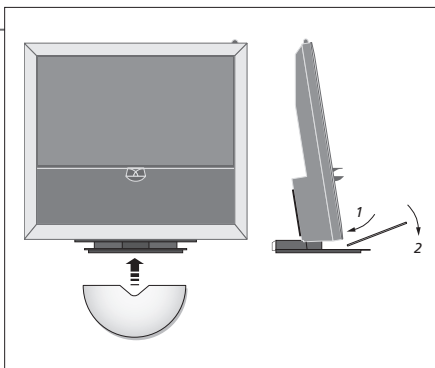

Prima di fissare il coperchio in modo permanente, provare a posizionarlo senza rimuovere la protezione del nastro.

Importante

Ventilazione Per garantire una corretta ventilazione, lasciare uno spazio di almeno 5 cm ai lati del televisore e 10 cm al di sopra. Non coprire i fori di ventilazione sul retro. In caso di surriscaldamento (spia di standby lampeggiante e avviso su schermo), spegnere il televisore e attendere che si raffreddi. In questo periodo non è possibile utilizzare il televisore.

Instradatura dei cavi

Per consentire la rotazione del televisore, è essenziale che i cavi siano instradati in modo da permetterne il movimento, fissandoli poi nell'apposito fermacavo.

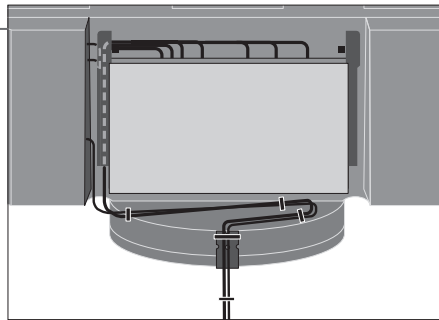

Per determinare quanto "gioco" lasciare, ruotare il televisore completamente verso sinistra, lentamente, prima di fissare i cavi con gli appositi fermacavo, in un unico fascio.

Panoramica

Individuare i pannelli dei collegamenti e altri elementi importanti:

- 1 Indicatore di standby/ricevitore del telecomando.
- 2 Pannello dei collegamenti laterale (ingresso alimentazione elettrica, ingresso antenna per il segnale TV, collegamenti per il BeoMaster). Inclinare in avanti il pannello dei collegamenti principale (4) per accedere alle prese.
- 3 Fermacavo.
- 4 Pannello dei collegamenti principale con cassetto e coperchio integrati per i cavi. Inclinare in avanti il pannello per rimuoverne il coperchio. Aprire i lati del coperchio per agevolare l'instradamento dei cavi.

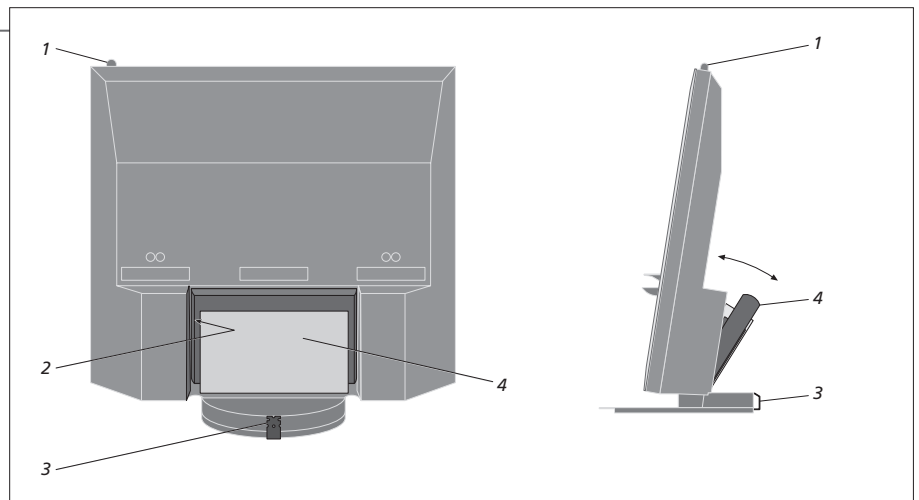

NOTA: evitare di lasciare immagini ferme (loghi, videogiochi, immagini computerizzate e immagini visualizzate in formato 4:3) visualizzate sullo schermo per un lungo periodo di tempo. Ciò potrebbe causare la visualizzazione permanente di un'immagine residua (burn-in) sullo schermo stesso.

Ampliamento della configurazione

Il televisore supporta una vasta gamma di dispositivi aggiuntivi. È anche possibile collegare un proiettore o un sistema di automazione domestica per controllare le luci e le tende della stanza. Collegare i videoregistratori solo alle prese AV1 o AV2.

Scollegare dalla rete elettrica

Quando si amplia la configurazione, il televisore deve essere scollegato dalla rete elettrica.

→ Spegner il televisore

→ Scollegare il televisore dalla rete elettrica

Rimuovere il coperchio dei cavi

Rimuovere il coperchio dei cavi per accedere al pannello dei collegamenti.

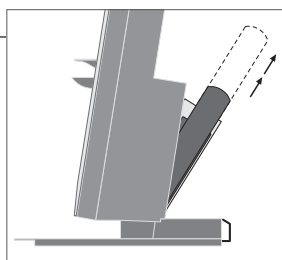

Inclinare in avanti il pannello di collegamento principale

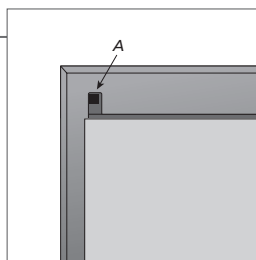

Sganciare i due fermi A e rimuovere il coperchio

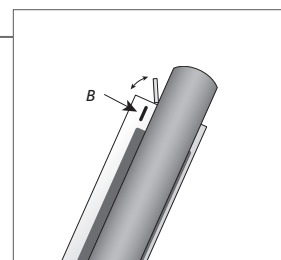

Premere B per aprire il piccolo sportello delle prese per i collegamenti temporanei

Collegamento di dispositivi supplementari

Per poter controllare prodotti non di marca Bang & Olufsen con il Beo5, è possibile montare un trasmettitore IR Bang & Olufsen su ciascun apparecchio. Vedere anche le pagine 48-49.

→ Selezionare la presa corrispondente, contrassegnata CTRL

→ Effettuare i collegamenti

Accensione del televisore

Rimontare sempre i coperchi prima di collegare il televisore alla rete elettrica.

→ Montare tutti i coperchi

→ Collegare il televisore alla rete elettrica

→ Accendere il televisore

Informazioni

- "SELEZIONE AUTOM."** Selezione automatica di fonti collegate se il televisore è acceso e rileva un segnale.
- "REGISTRATORE TIMER"** Attiva l'opzione della registrazione programmata (con timer) per un registratore collegato. Disponibile se non si dispone del registratore con hard disc Bang & Olufsen opzionale. Disponibile solo nei menu "AV1" e "AV2" e attivabile solo in uno di questi menu alla volta.
- "HDMI"** Apparecchi collegati tramite una presa HDMI IN. Se l'HDMI EXPANDER è stato impostato su "SÌ" nel menu "COLLEGAMENTI", l'opzione "HDMI-C" nei menu "AV" è sostituita da "HDMI-C1", "HDMI-C2", "HDMI-C3" e "HDMI-C4".

Registrazione di dispositivi supplementari

Registrazione dei dispositivi collegati al televisore se non sono stati automaticamente rilevati dal televisore. Ripetere la procedura per ciascun gruppo prese.

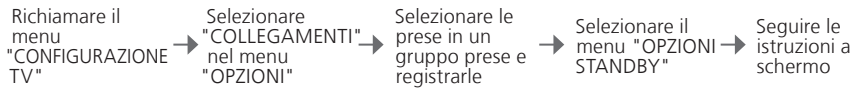

Contenuto del menu "COLLEGAMENTI"	AV1–AV6	Registrazione di dispositivi collegati
	DISPLAY 2	Registrazione di un proiettore collegato
	HDMI EXPANDER	Consente di abilitare o disabilitare un HDMI Expander collegato alla presa HDMI-C
	LINK	Consente di impostare una frequenza link e abilitare il modulatore di sistema

Opzioni delle fonti nei menu "AV1–AV6"	NONE	Nessun apparecchio collegato
	V.MEM	Registratore hard disc opzionale o videoregistratori collegati
	DVD/DVD2	Lettore DVD o registratori collegati
	DTV2 (V.AUX)	Apparecchi come un set-top box
	DTV	Apparecchi come un set-top box
	V.AUX2	Apparecchi come una console per videogiochi
	TV	Sintonizzatore TV collegato
	PC	BeoMaster o PC collegati
	CENTRE	Per il collegamento di un "centro fonti", che può contenere fino a un massimo di sei fonti integrate (solo nel menu "AV2")

Gli esempi sovrariportati sono solo indicativi; è possibile registrare i dispositivi disponibili a qualunque fonte. Potrebbe essere inoltre necessario registrare i dispositivi aggiuntivi nel sistema Master Link.

"(VGA)" Apparecchi collegati tramite la presa VGA (AV5, disponibile se un BeoMaster opzionale non è presente, oppure AV6).

"(Y – Pb – Pr)" Apparecchi collegati tramite la presa Y – Pb – Pr (AV2 o AV3).

"OPZIONI STANDBY" Imposta lo spegnimento del set-top box quando si cambia la fonte o quando si spegne il televisore. È inoltre possibile selezionare se il set-top box debba essere sempre acceso o attivato/disattivato manualmente tramite il telecomando.

Installazione di dispositivi aggiuntivi

Configurazione del televisore con fonti e diffusori.

Segnali video

Collegamento dei segnali video, come cavi, antenna o satellite, alle prese illustrate nel disegno a destra.

Diffusori

Utilizzare diffusori Power Link Bang & Olufsen. Servirsi dei cavi in dotazione con i diffusori. Cavi più lunghi sono disponibili presso il proprio rivenditore Bang & Olufsen.

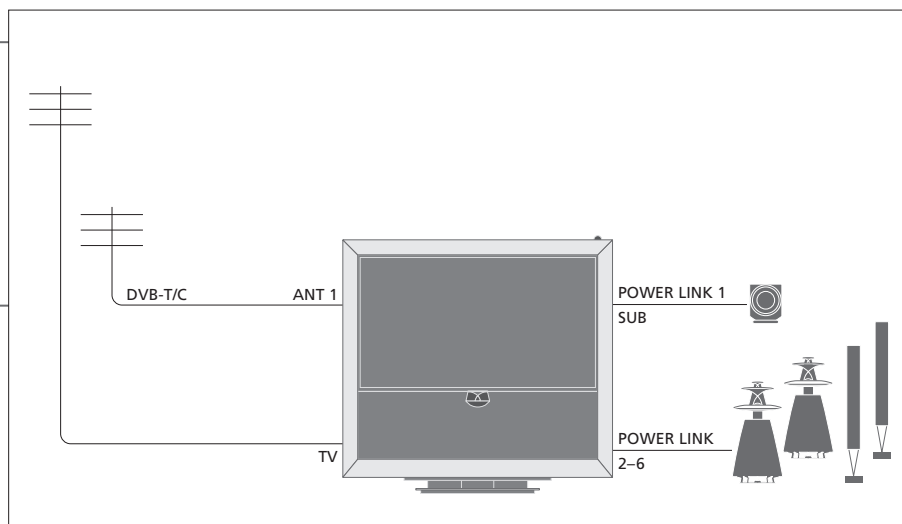

Dispositivi video supplementari

Collegamento simultaneo di diversi tipi di apparecchi video. Qui sono riportati esempi di nomi di fonti che è possibile selezionare per gli apparecchi nel menu "COLLEGAMENTI".

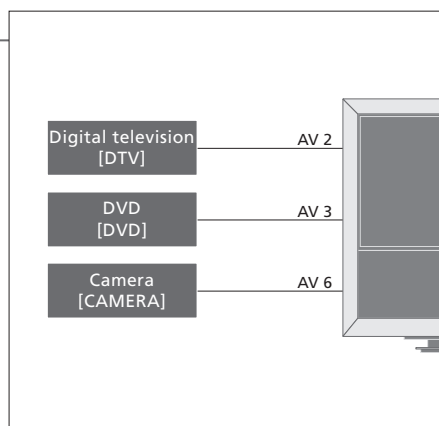

Trasmettitori IR: per poter controllare prodotti non di marca Bang & Olufsen con un telecomando Bang & Olufsen, è possibile montare un trasmettitore IR Bang & Olufsen su ciascun apparecchio. Collegare ciascun trasmettitore alla relativa presa CTRL sul pannello di collegamento principale.

Suggerimenti utili

Dispositivi dotati di uscita HDMI

I dispositivi dotati di uscita HDMI possono essere collegati a una delle prese HDMI disponibili, indipendentemente dalla presa AV al quale il dispositivo è stato collegato. Per ulteriori informazioni su come collegare i dispositivi, vedere pagina 47.

Ampliamento della configurazione, per esempio con un sistema di home cinema e un proiettore o un sistema di automazione domestica.

Configurazione con home cinema

Come utilizzare un proiettore o collegare un sistema di automazione domestica al televisore per controllare le luci e le tende della stanza.

Ricevitore IR

Se il ricevitore IR integrato per i segnali del telecomando viene a trovarsi dietro lo schermo di proiezione abbassato, sarà necessario installare anche un ricevitore IR esterno.

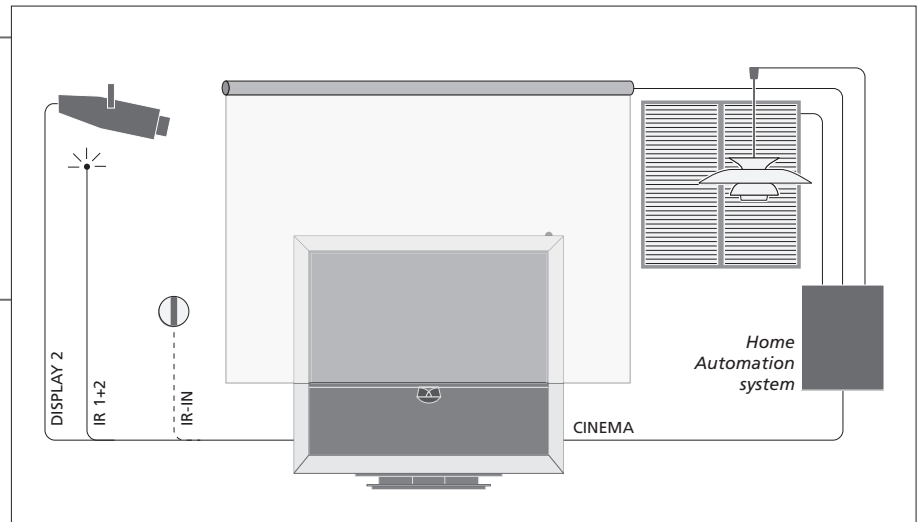

BeoMaster

Se il televisore è dotato di un BeoMaster, utilizzare la presa Ethernet sul pannello di collegamento laterale per la connessione a Internet e le due prese USB per il collegamento di dispositivi aggiuntivi al BeoMaster, per esempio un lettore di memory card.

Impianto audio

Collegamento di un impianto audio Bang & Olufsen con una presa Master Link al televisore. Utilizzare la presa Master Link sul pannello di collegamento laterale. Vedere anche le pagine 18-19.

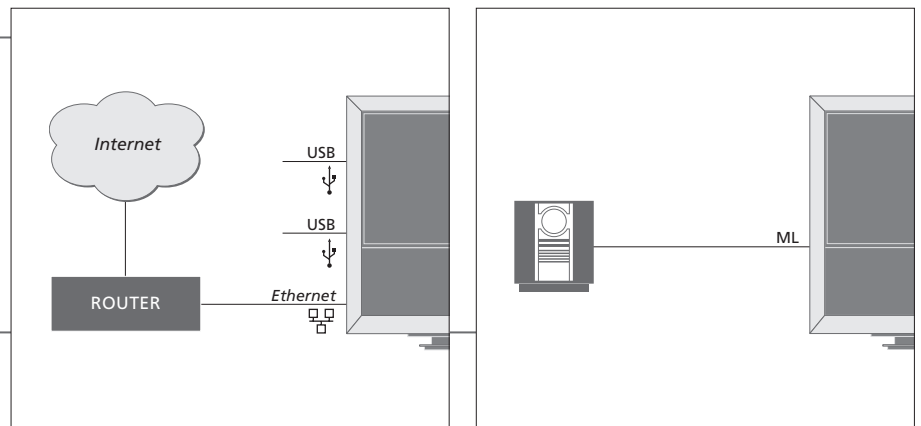

Cavo alimentazione e spina

Il cavo dell'alimentazione e la relativa spina in dotazione sono stati progettati specificamente per il televisore. Se la spina viene sostituita o il cavo di alimentazione viene danneggiato in qualche modo, la qualità dell'immagine televisiva verrà compromessa. Collegare la presa ~ sul pannello di collegamento laterale del televisore alla presa a muro. Il ricevitore IR s'illumina in rosso e il televisore è in modalità standby, pronto per essere utilizzato.

Pannelli di collegamento

È necessario che ciascun dispositivo collegato al pannello di collegamento principale venga registrato nel menu "COLLEGAMENTI". Vedere pag. 47.

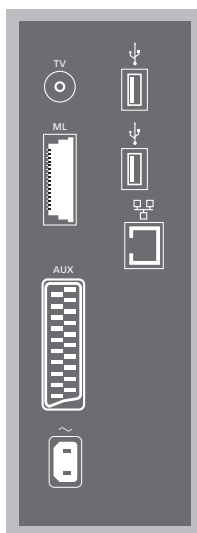
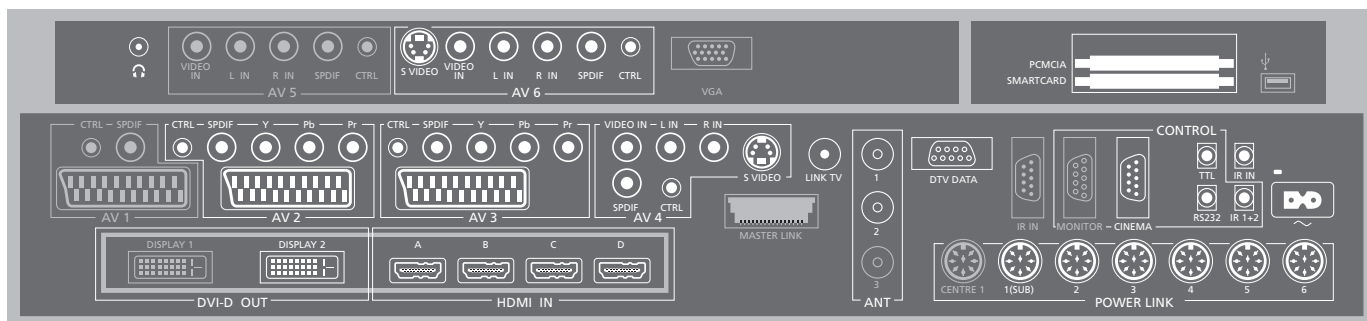

TV

Presa di ingresso dell'antenna per il segnale dell'antenna TV esterna o della rete TV via cavo analogica.

ML

Per un impianto audio compatibile Bang & Olufsen. Disponibile se il televisore è dotato di un BeoMaster.

AUX

Presa a 21 poli per il collegamento di dispositivi video supplementari per la copia esterna.

→USB

Per il collegamento di dispositivi USB. Disponibile se il televisore è dotato di un BeoMaster.

🌐 Ethernet¹

Per la connessione a Internet. Disponibile se il televisore è dotato di un BeoMaster.

~ – Alimentazione elettrica

Per il collegamento alla rete di alimentazione elettrica.

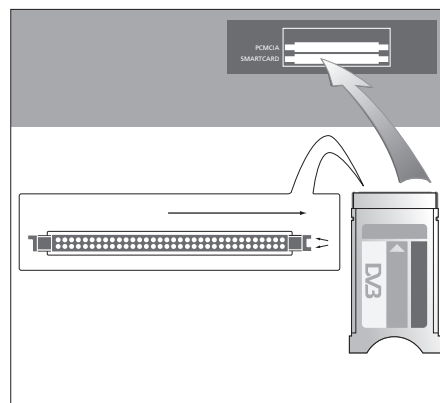

Il modulo CA presenta un'estremità sporgente su un lato e due estremità sporgenti sull'altro. Il lato con due bordi deve essere rivolto verso destra. Quando si inserisce una scheda, il chip dorato deve essere rivolto verso l'alto.

Suggerimenti utili

Fonte HDMI È possibile visualizzare due fonti HDMI contemporaneamente se una delle fonti è collegata alla presa HDMI A o HDMI B e l'altra fonte è collegata alla presa HDMI C o HDMI D.

¹*Collegare solo a una LAN (local area network) interna alla propria abitazione.

Le prese in grigio nell'illustrazione del pannello di collegamento principale possono essere già occupate da collegamenti interni. Non scollegare i cavi da queste prese!



Collegamento di cuffie stereo.

AV1

Gruppo prese occupato dal registratore con hard disc opzionale.

AV2

Gruppo prese per il collegamento AV di dispositivi video supplementari.

AV3

Gruppo prese per il collegamento AV di dispositivi video supplementari.

Il televisore mantiene un percorso di segnale aperto fra il registratore opzionale e una fonte registrabile collegata al gruppo prese AV3. Ciò consente di impostare la fonte su AV3 in modo che si attivi automaticamente, oltre a impostare il registratore opzionale per registrazioni programmate della fonte su AV3, sempre che il dispositivo collegato supporti queste funzioni.

AV4

Gruppo prese per il collegamento AV di dispositivi video supplementari.

AV5

Questo gruppo prese è disponibile solo se il televisore non è dotato di BeoMaster. Utilizzare questo gruppo prese per dispositivi che non devono essere collegati permanentemente, per esempio una fotocamera o una videocamera.

AV6

Utilizzare questo gruppo prese per dispositivi che non devono essere collegati permanentemente, per esempio una fotocamera o una videocamera.

VIDEO IN (AV4)

Per il segnale video.

L-IN, R-IN (AV4-AV6)

Ingresso di linea destro e sinistro.

Y - Pb - Pr (AV2-AV3)

Per i segnali video da una fonte esterna, con una fonte HDTV. Può essere utilizzata con una presa AV o con prese audio digitali.

SPDIF (AV2-AV6)

Presa d'ingresso audio digitale, per esempio un lettore DVD.

CTRL (AV2-AV6)

Per segnali di controllo infrarossi (IR) a dispositivi esterni collegati a una presa AV.

S VIDEO (AV4, AV6)

Per il collegamento di videocamere S-VHS o Hi-8.

DISPLAY 2 (DVI-D OUT)

Collegamento di un proiettore.

HDMI IN (A-D)

Per fonti video High Definition Multimedia Interface (HDMI) o PC. Le fonti possono essere registrate su tutti i gruppi prese AV. Consente inoltre di collegare un HDMI Expander alla presa HDMI-C.

VGA

Presa per il collegamento di una fonte video ad alta definizione o un PC.

ANT (1-3)

Presa per l'ingresso dell'antenna (1 - DVB-T/C) da una rete TV via antenna o cavo (2 - DVB-S) dalla parabola satellitare, rete TV via antenna/cavo esterna (3) occupata dal registratore hard disc opzionale.

MASTER LINK

Per un impianto audio compatibile Bang & Olufsen. Disponibile se il televisore non è dotato di un BeoMaster.

LINK TV

Presa di uscita dell'antenna per la distribuzione di segnali video in altre stanze.

DTV DATA

Per uso futuro.

CINEMA

Per un sistema di automatizzazione domestico.

TTL/RS232

Da utilizzare solo per installazioni in alberghi.

IR IN

Per un ricevitore IR aggiuntivo quando il televisore è configurato con un proiettore.

IR 1+2

Per il collegamento di un trasmettitore IR esterno in una configurazione home cinema.

PCMCIA/SMARTCARD

Per una scheda/modulo per l'accesso ai canali satellitari digitali.

→ USB (sul pannello delle prese principale)

Solo per attività di servizio.

Cuffie Per disattivare l'audio dei diffusori, ruotare rapidamente in senso antiorario. Ruotare la rotellina del volume in una direzione qualunque per regolare il volume delle cuffie. Per riattivare l'audio dei diffusori, ruotare rapidamente la rotellina in senso antiorario.

POWER LINK 1 (SUB) Utilizzare uno sdoppiatore per collegare due subwoofer Bang & Olufsen.
POWER LINK 2-6 Per diffusore esterni in una configurazione audio surround. Vedere anche le pagine 54-55.

NOTA: i videoregistratori possono essere collegati solo ai gruppi presa AV1 e AV2, gli unici gruppi di uscita video. Collegare il registratore principale alla presa AV1 e quello secondario alla presa AV2.

Prima configurazione del televisore

La procedura di prima configurazione viene attivata quando il televisore è collegato alla rete elettrica e viene acceso per la prima volta. Se in seguito si modifica la configurazione, è possibile accedere a questi menu per aggiornare le impostazioni.

Accensione del televisore

TV

L'avviamento del televisore richiede circa 20 secondi. Accende il televisore

Impostazioni

Si viene guidati attraverso le seguenti impostazioni solo se si accende il televisore per la prima volta.*¹

< >

Seleziona le impostazioni

GO

Conferma e passaggio alla voce di menu successiva

LINGUA

Imposta la lingua dei menu a schermo

CONFIGURA SINTONIZZATORE

Disattiva o attiva il sintonizzatore TV interno o DVB

COLLEGAMENTI

Registrazione di dispositivi aggiuntivi; vedere pagina 47

SINTONIZZAZIONE AUTOMATICA

Sintonizzazione automatica dei canali TV, vedere anche pagina 34

Disponibile solo se il sintonizzatore TV è abilitato; vedere pagina 38

Informazioni

Lingua dei menu Sintonizzatore TV

Consente di selezionare la lingua dei menu a schermo. Il menu "SINTONIZZATORE" è disponibile solo se il sintonizzatore TV è abilitato; vedere pagine 35 e 38.

Collegamenti

Consente di selezionare il tipo di dispositivo collegato a ciascuna presa, le prese utilizzate, il nome del prodotto e il nome della fonte.

Sintonizzazione automatica

Un menu per la sintonizzazione dei canali viene visualizzato automaticamente sullo schermo.

¹*NOTA: quando sono state effettuate le impostazioni desiderate in un menu, potrebbe essere necessario dover premere il tasto verde per passare al menu successivo nel corso della prima configurazione. Seguire le istruzioni a schermo.

Al termine della prima configurazione, è possibile passare alla configurazione dei diffusori per l'home cinema.

Calibrazione dei diffusori

Calibrazione dei diffusori per ottimizzare l'audio in relazione alla propria posizione di ascolto.

TIPI DIFFUSORI

La prima configurazione dei diffusori è applicabile solo ai diffusori per la visione dei programmi televisivi. Al termine della prima configurazione, è possibile impostare i diffusori per l'home cinema. Vedere anche "Configurazione dei diffusori", alle pagine 54–55, e "Audio surround e Home cinema", a pagina 30.

RUOLI DIFFUSORI

DISTANZA DIFFUSORI

LIVELLO DIFFUSORI

REGOLAZIONI

Regolazione del volume, dei bassi, degli alti e della sonorità e preimpostazione di due combinazioni di diffusori. Selezione di una diversa combinazione di diffusori, in qualunque momento. Vedere pag. 35.

Calibrazione dello stand

La rotazione motorizzata del televisore non sarà disponibile finché non verrà completato il processo di calibrazione.

REGOLAZIONE STAND

<	>	GO
In "IMPOSTA POSIZIONE PIÙ A SX", ruotare verso sinistra fino al punto in cui si desidera arrestare il movimento	In "IMPOSTA POSIZIONE PIÙ A DX", ruotare verso destra fino al punto in cui si desidera arrestare il movimento	Confermare

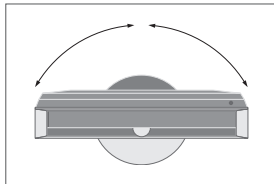

POSIZIONE SCHERMO

Impostazione della posizione di rotazione predefinita del televisore all'attivazione e alla disattivazione. Vedere pag. 56.

Regolazione stand Consente di impostare l'angolo di rotazione massimo del televisore, a sinistra e a destra.

NOTA: è necessario calibrare lo stand prima di poterne utilizzare il movimento motorizzato.

Configurazione dei diffusori

È sufficiente aggiungere diffusori Power Link e un massimo di due subwoofer BeoLab al televisore per ottenere un impianto audio surround.

Selezione della configurazione dei diffusori

Accendere il televisore in modalità TV oppure Home cinema prima di regolare le impostazioni per entrambe le modalità.

→ Accendere il televisore e richiamare il menu "CONFIGURAZIONE TV"

→ Selezionare "AUDIO" nel menu "OPZIONI"

→ Selezionare il menu

Impostazione del tipo dei diffusori

Registrazione del tipo di ciascun diffusore nel menu. Ciascun diffusore Bang & Olufsen emette un segnale acustico e viene evidenziato sullo schermo.

→ Selezionare il menu "TIPO DIFFUSORI".

→ Selezionare il diffusore e richiamarlo

→  Confermare

Impostazione del ruolo dei diffusori

Selezionare la funzione di ciascun diffusore collegato: anteriore, posteriore o surround. Un diffusore può svolgere più di un ruolo, uno per la visione dei programmi televisivi e uno per l'Home cinema.

→ Selezionare il menu "RUOLI DIFFUSORI".

→ Richiamare il ruolo del diffusore per ciascun diffusore

→  Confermare

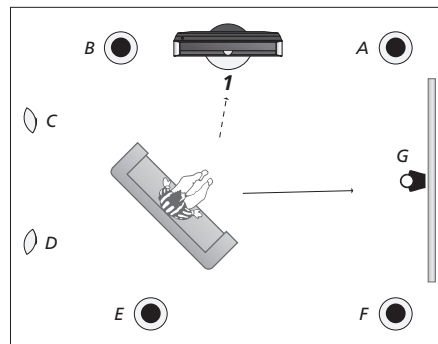

Impostazione del ruolo dei diffusori.

<i>TV (1)</i>	<i>Home cinema (2)</i>
A: Anteriore destro (Right front)	Anteriore sinistro (Left front)
B: Anteriore sinistro (Left front)	Surround sinistro (Left surround)
C: Off	Posteriore sinistro (Left back)
D: Off	Posteriore destro (Right back)
E: Posteriore sinistro (Left back)	Surround destro (Right surround)
F: Posteriore destro (Right back)	Anteriore destro (Right front)
G: Off	Centrale (Centre)

Informazioni

Audio durante la configurazione Durante la procedura di configurazione, un segnale acustico viene a volte emesso da un diffusore. Verificare che il diffusore evidenziato corrisponda al nome del diffusore che emette il suono.

Ruoli dei diffusori È necessario selezionare i diffusori surround prima di selezionare quelli posteriori.

NOTA: per una configurazione Home cinema, è necessario passare prima alla modalità Home cinema. Per informazioni sull'Home cinema, vedere pagina 30.

Se la configurazione prevede due diverse posizioni di visione, una configurazione home cinema e una configurazione di visione normale del televisore, è necessario eseguire due diverse impostazioni.

Impostazione della distanza dei diffusori

Immettere le distanze lineari espresse in metri tra la posizione di visione preferita e ciascun diffusore.

Selezionare il menu "Distanza Diffusori" → Selezionare il diffusore e la distanza

→  Confermare

Calibrazione del livello dell'audio

Un segnale acustico per la calibrazione viene prodotto a turno da ciascun diffusore. Regolare i diffusori sulla base del livello dell'audio del diffusore centrale.

Selezionare il menu "Livello Diffusori"

→ Selezionare "AUTOMATICA" o "MANUALE" in "SEQUENZA"

→ Se si seleziona "MANUALE", selezionare il diffusore e regolare il livello

→  Confermare

Visualizzazione del sistema audio attivo

È possibile visualizzare sullo schermo il nome del sistema audio attivo di una fonte o programma.

Richiamare il menu "Configurazione TV"

→ Selezionare "AUDIO" nel menu "OPZIONI"

→ Selezionare il menu "SISTEMA AUDIO ATTIVO"

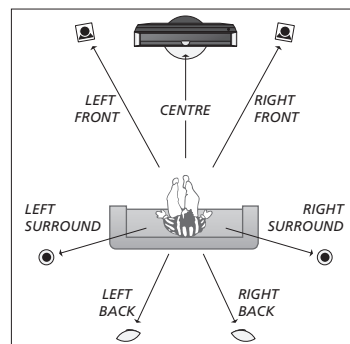

Impostazione della distanza dei diffusori.

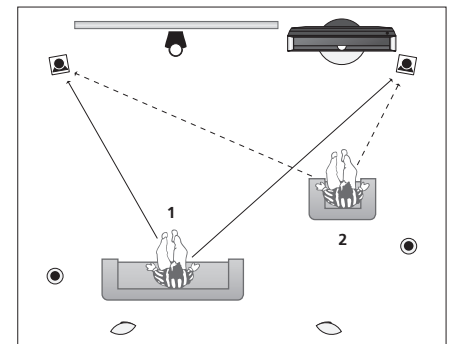

Calibrare il livello audio da due diverse posizioni di visione.

Livello diffusori Per assicurare un audio surround ottimale, calibrare ciascun diffusore in relazione a quello centrale.

NOTA: una volta eseguita la calibrazione dei diffusori, è necessario eseguire una nuova calibrazione solo se vengono apportate modifiche all'installazione.

Impostazioni aggiuntive

È possibile effettuare impostazioni aggiuntive, come la configurazione delle posizioni di rotazione del televisore e della data e dell'ora, e attivare, calibrare e disattivare funzioni correlate all'uso quotidiano del registratore con hard disc opzionale.

Posizioni del televisore

È possibile programmare una posizione per la visione dei programmi televisivi e l'ascolto della musica o per quando il televisore è spento. Vedere pagina 53 per informazioni sulla installazione iniziale dello stand.

Richiamare il menu "CONFIGURAZIONE TV" e selezionare il menu "POSIZIONE SCHERMO"

Selezionare "VIDEO", "AUDIO" o "STANDBY"

→ Ruotare il televisore

GO

→ Confermare*¹

Ora e data

Impostazione della data e dell'ora. Premere **Orologio** per richiamare l'orologio sul display del Beo5. L'orologio scompare dopo 10 secondi.

Richiamare il menu "CONFIGURAZIONE TV" e selezionare il menu "OPZIONI"

→ Selezionare il menu "OROLOGIO"

→ Impostare ora e data

GO

→ Confermare

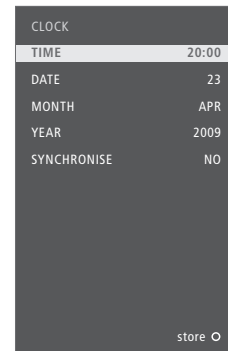
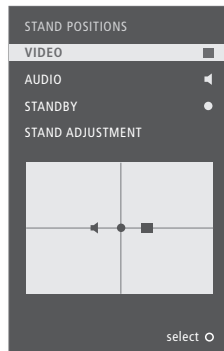

Informazioni

¹***Configurazione iniziale** Durante la prima configurazione, dopo aver impostato le posizioni del televisore, premere il tasto verde per proseguire con la configurazione iniziale.

NOTA: il modo più semplice per regolare l'orologio consiste nel sincronizzarlo con il servizio di televideo di un canale TV sintonizzato utilizzando il menu "OROLOGIO". Se non è disponibile un servizio di televideo, è possibile regolare l'orologio manualmente.

Configurazione del registratore hard disc

Le due impostazioni per il livello delle funzioni, "BASE" e "AVANZATE", determinano il contenuto del menu "CONFIGURAZIONE".

Accendere il registratore e richiamare il menu principale

→ Selezionare il menu "CONFIGURAZIONE"

→ Selezionare l'opzione e modificare le impostazioni

→  Confermare

LIVELLO FUNZIONI	Consente di selezionare il livello "BASE" o "AVANZATE"
CODICE CONTROLLO ADULTI* ²	Per immettere un codice di accesso per limitare l'accesso alle registrazioni
GRUPPI* ²	Otto gruppi predefiniti in cui posizionare le registrazioni
QUALITÀ REGISTRAZIONE* ²	Qualità delle registrazioni ("STANDARD"/"ALTA")
DURATA REGISTRAZIONE	Lunghezza standard delle registrazioni manuali
COLLEGAMENTI	Per registrare dispositivi collegati aggiuntivi
RIPETIZIONE* ²	La riproduzione "ESTESA" consente di avviare la copia sul buffer non appena viene scelta una fonte. Vedere anche le pagine 8-9
LINGUA MENU	Consente di scegliere una delle otto lingue di visualizzazione dei menu
SINTONIZZAZIONE* ³	Consente di sintonizzare i programmi memorizzati sul sintonizzatore del registratore hard disc e di regolare le impostazioni audio
OROLOGIO* ³	Si sincronizza automaticamente con le impostazioni di ora e data del televisore

²*Registratore con hard disc Le funzioni contrassegnate con *² sono disponibili solo se il "LIVELLO FUNZIONI" è impostato su "AVANZATE".

³*Sintonizzazione e orologio
Qualità della registrazione Al livello "AVANZATE", "SINTONIZZAZIONE" e "OROLOGIO" si trovano in "EXTRA". La qualità "STANDARD" occupa meno spazio sul disco rigido di "ALTA".

Impostazioni generali: Selezionare Zona, TV e Menu.

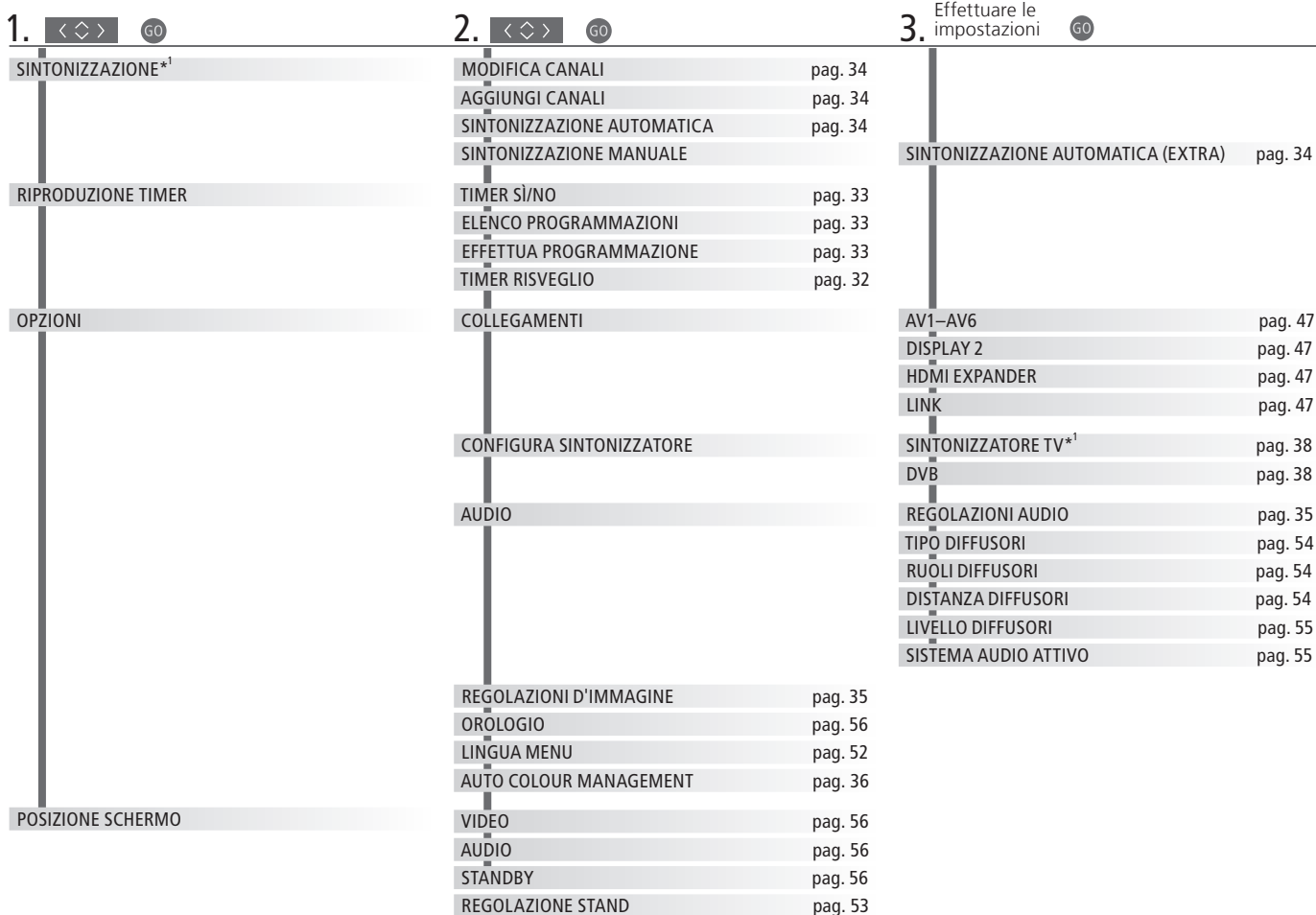

Pulizia

Manutenzione Schermo

Le attività di manutenzione ordinaria, quale la pulizia, sono responsabilità dell'utente.

Usare un panno morbido asciutto per rimuovere la polvere dallo schermo. Non utilizzare detergenti liquidi o in bombolette spray.

Cabinet e comandi

Spolverare le superfici utilizzando un panno asciutto e morbido. Per rimuovere macchie o sporco, usare un panno soffice e umido e una soluzione di acqua e detergente delicato, per esempio detersivo per stoviglie.

Mai detergenti a base d'alcol

Non pulire alcuna parte del televisore con alcol o altri solventi.

Registratore con hard disc opzionale: Selezionare Zona, V.MEM e Menu.

1. < ◊ > GO CONTENUTO HARD DISC PROGRAMMAZIONE CON TIMER INDICE TIMER pag. 26 CONFIGURAZIONE REGISTRAZIONE/ARRESTO REGISTRAZIONE pagg. 4-5	2. < ◊ > GO MODIFICA* ² OPZIONI* ² GRUPPO* ² pag. 28 DISPOSIT. pag. 26 CANALE pag. 26 ORA INIZIO pag. 26 ORA FINE pag. 26 DATA/GIORNI pag. 26 PROTEZIONE* ² pag. 26 QUALITÀ* ² pag. 26 EXTRA* ² LIVELLO FUNZIONI CODICI CONTROLLO ADULTI* ² GRUPPI* ² QUALITÀ REGISTRAZIONE* ² DURATA REGISTRAZIONE COLLEGAMENTI RIPETIZIONE* ² LINGUA MENU pag. 57 EXTRA* ²	3. Effettuare le impostazioni GO ELIMINA pag. 27 DIVIDI pag. 27 TAGLIA pag. 27 COPIA ESTERNA pag. 28 PROTEZIONE pag. 27 GRUPPO pag. 28 NOME pag. 27 CONTR. ADULTI pag. 29 GRUPPO pag. 26 NOME pag. 26 CONTR. ADULTI pag. 26 TIENI EPISODI pag. 26 BASE – AVANZATE pag. 57 CODICE PRECEDENTE – NUOVO CODICE... pag. 57 FILM – SPORT... pag. 57 STANDARD – ALTA pag. 57 REGISTRAZIONE MANUALE pag. 57 NESSUNO – VMEM – DVD... pag. 57 OFF – BASE – ESTESA pag. 57 SINTONIZZAZIONE pag. 57 OROLOGIO pag. 57
------------------------------------------------------------------------------------------------------------------------------------------------------------------------------	----------------------------------------------------------------------------------------------------------------------------------------------------------------------------------------------------------------------------------------------------------------------------------------------------------------------------------------------------------------------------------------------------------------------------------------------------------------------------------------------------------------------------------------------------------------------	--------------------------------------------------------------------------------------------------------------------------------------------------------------------------------------------------------------------------------------------------------------------------------------------------------------------------------------------------------------------------------------------------------------------------------------------------------------------------------------------------------------------------------------------------------------------------------------------

LIVELLO FUNZIONI L'impostazione predefinita in fabbrica è "BASE".

¹*NOTA: il menu "SINTONIZZATORE" è disponibile solo se il sintonizzatore TV è abilitato nel menu "CONFIGURA SINTONIZZATORE".

²*Solo livello funzioni "AVANZATE".

Copia di sicurezza e programma antivirus

Per assicurarsi che i propri dati (foto, file musicali e così via) non vadano persi in caso di guasto al sistema o errori del programma, eseguire una copia dei dati. Il BeoMaster dispone di un programma antivirus che blocca i virus informatici più comuni.

Copia di sicurezza

L'utente ha la responsabilità di eseguire periodicamente una copia di sicurezza dei dati, inclusi, tra gli altri, file, foto e file musicali. L'utente ha inoltre la responsabilità di garantire che tali dati siano disponibili su supporti che possano essere ritrasferiti immediatamente sul BeoMaster o, nel caso in cui il BeoMaster venga sostituito, sul nuovo BeoMaster. Infine, è responsabilità dell'utente reinstallare le copie di sicurezza, quando richiesto.

Una copia di sicurezza può essere memorizzata sul computer dell'ufficio o su qualsiasi altro dispositivo esterno, ad esempio un disco rigido portatile. In alternativa, i dati possono essere copiati su CD-ROM o dischi DVD.

Eseguire una copia di sicurezza dei dati anche quando si consegna il BeoMaster a un centro di assistenza. In molti casi, infatti, è necessario formattare i supporti dei dati per completare la riparazione. Tale formattazione, con conseguente perdita dei dati, viene eseguita senza informarne l'utente. Bang & Olufsen declina qualsiasi responsabilità per eventuali perdite di dati.

Reinstallazione dei dati

Nel caso in cui sia necessario reinstallare i file multimediali sul BeoMaster, utilizzare i software BeoPlayer, BeoPort o BeoConnect (solo per utenti MAC) per trasferire i file sul BeoMaster. In questo modo si preserveranno le informazioni contenute nei file.

Programma antivirus

L'attacco di un virus può comportare il blocco del sistema e la perdita di dati importanti. In casi particolarmente gravi, il BeoMaster dovrà essere consegnato a un centro di assistenza. Le riparazioni dovute all'attacco di virus NON sono coperte da garanzia. Il BeoMaster comprende un programma antivirus che protegge il sistema dall'attacco dei programmi più frequentemente utilizzati dagli hacker. Il programma viene aggiornato automaticamente per almeno 5 anni tramite il Web, purché il BeoMaster sia collegato stabilmente a Internet. Il programma viene installato in pochi secondi e, senza inviare messaggi di avviso, rimuove tutti i file contenenti virus. File trasferiti sul BeoMaster potrebbero tuttavia essere eliminati in questo modo.

Bang & Olufsen declina qualsiasi responsabilità per perdite di qualsiasi tipo dovute all'attacco di virus.

Il BeoMaster comprende un'edizione limitata di Windows XP®. Per utilizzare questa edizione, leggere il Contratto di Licenza con l'utente finale (EULA) riportato sotto.

Termini EULA

Avete acquistato un dispositivo, BeoMaster, che include del software utilizzato da AmiTech su licenza di Microsoft Licensing, GP o relative società affiliate. Questi prodotti software Microsoft installati, con media, materiali stampati e documentazione online ed elettronica associati, sono protetti da leggi e trattati internazionali sulla proprietà intellettuale. Il SOFTWARE è concesso su licenza, non venduto. Tutti i diritti riservati.

SE NON SI ACCETTANO LE CONDIZIONI DI QUESTO ACCORDO DI LICENZA UTENTE FINALE (EULA), NON UTILIZZARE IL DISPOSITIVO O COPIARE IL SOFTWARE. CONTATTARE IMMEDIATAMENTE AMITECH PER ISTRUZIONI SULLA RESTITUZIONE DEL DISPOSITIVO NON UTILIZZATO E UN RIMBORSO. L'UTILIZZO DEL SOFTWARE, INCLUSO MA NON LIMITATO ALL'USO DI QUESTO DISPOSITIVO, COSTITUIRÀ ACCETTAZIONE DI QUESTO ACCORDO EULA (O RATIFICAZIONE DI EVENTUALI PRECEDENTI ASSENSI).

CONCESSIONE DELLA LICENZA SOFTWARE.

Questo accordo EULA offre la seguente tipologia di licenza: il SOFTWARE può essere utilizzato solo sul DISPOSITIVO.

TOLLERANZA AGLI ERRORI. QUESTO SOFTWARE NON SUPPORTA LA TOLLERANZA AGLI ERRORI. AMITECH HA DETERMINATO INDIPENDENTEMENTE LE MODALITÀ DI UTILIZZO DEL SOFTWARE SUL DISPOSITIVO E MICROSOFT HA AUTORIZZATO AMITECH A CONDURRE I TEST NECESSARI PER DETERMINARE L'IDONEITÀ DEL SOFTWARE PER L'USO CON TALE DISPOSITIVO.

NESSUNA GARANZIA FORNITA CON IL PRODOTTO.

IL SOFTWARE viene offerto 'nello stato in cui si trova', eventuali errori compresi. IL RISCHIO RIGUARDANTE LA QUALITÀ SODDISFACENTE, LE PRESTAZIONI, LA PRECISIONE E L'IMPIEGO RICADE TOTALMENTE SULL'UTENTE. NON SI GARANTISCE INOLTRE CHE IL SOFTWARE SODDISFI TUTTE LE ESIGENZE O CHE TALI ESIGENZE NON VENGANO CONTRAVVENUTE. EVENTUALI GARANZIE OFFERTE SUL DISPOSITIVO O SOFTWARE NON SONO FORNITE DA MICROSOFT E NON SONO VINCOLANTI.

Nessuna responsabilità per determinati danni. TRANNE OVE PROIBITO PER LEGGE, MICROSOFT NON SI ACCOLLA ALCUNA RESPONSABILITÀ PER DANNI INDIRETTI, SPECIALI, CONSEGUENZIALI O INCIDENTALI SCATURITI DA O IN RELAZIONE ALL'USO O ALLE PRESTAZIONI DEL SOFTWARE. QUESTE LIMITAZIONI SONO APPLICABILI ANCHE IN CASO DI MANCATO CONSEGUIMENTO DELLO SCOPO ESSENZIALE DA PARTE DI EVENTUALI RIMEDI. IN NESSUN CASO L'AMMONTARE TOTALE DEL DANNO ACCOLLABILE A MICROSOFT POTRÀ SUPERARE I DUECENTOCINQUANTA DOLLARI U.S. (U.S. \$250.00)

Limitazioni relative al Reverse Engineering, decompilazione e disassemblaggio. Non è consentito il reverse engineer, la decompilazione o il disassemblaggio del SOFTWARE, tranne nel caso e nella misura in cui tali attività siano espressamente consentite dalle leggi applicabili, indipendentemente da questa limitazione.

IL TRASFERIMENTO DEL SOFTWARE È CONSENTITO, MA CON LIMITAZIONI. È consentito trasferire i diritti nell'ambito di questo accordo EULA sono in caso di vendita o trasferimento permanenti del Dispositivo, e solo se il destinatario riconosce l'accordo EULA. Se il SOFTWARE è un aggiornamento, eventuali trasferimenti devono inoltre includere tutte le versioni precedenti del SOFTWARE.

LIMITAZIONI ALLE ESPORTAZIONI. Si riconosce che il SOFTWARE è soggetto alla giurisdizione statunitense sulle esportazioni. Si accetta di rispettare tutte le leggi internazionali e nazionali applicabili al SOFTWARE, incluso le normative amministrative sull'export statunitensi, oltre alle limitazioni relative agli utenti finali, l'uso finale e le destinazioni, secondo il governo U.S. e altri governi. Per ulteriori informazioni, visitare <http://www.microsoft.com/exporting/>

Rifiuti di apparecchiature elettriche ed elettroniche (WEEE) – Protezione dell'ambiente



Apparecchiature e componenti elettrici ed elettronici, parti e batterie, contrassegnati con questo simbolo non devono essere smaltiti con i normali rifiuti domestici, ma devono essere raccolti e smaltiti separatamente. Smaltire apparecchiature elettriche ed elettroniche e batterie tramite gli appositi sistemi di raccolta disponibili nel proprio Paese consente di tutelare l'ambiente e la salute umana e di contribuire all'uso razionale delle risorse naturali. La raccolta di apparecchiature e rifiuti elettrici ed elettronici e batterie evita la potenziale contaminazione dell'ambiente con le sostanze pericolose presenti in questi prodotti.

Per informazioni sulla procedura di smaltimento corretta per il proprio Paese, rivolgersi a un rivenditore Bang & Olufsen.

Se le dimensioni del prodotto non consentono l'applicazione del simbolo, questo sarà riportato nella Guida utente, sul certificato di garanzia o sulla confezione.

CE Questo prodotto è conforme alle normative esposte nelle Direttive 2004/108/EC e 2006/95/EC.

This product incorporates copyright protection technology that is protected by U.S. patents and other intellectual property rights. Use of this copyright protection technology must be authorized by Macrovision, and is intended for home and other limited viewing uses only unless otherwise authorized by Macrovision. Reverse engineering or disassembly is prohibited.

HDMI, the HDMI logo and High-Definition Multimedia Interface are trademarks or registered trademarks of HDMI Licensing LLC.

Riconoscimenti e responsabilità

I nomi dei prodotti menzionati in questa guida possono essere marchi di fabbrica o marchi registrati di altre società.

Una parte utilizza Microsoft Windows Media



Technologies. Copyright © 1999–2002 Microsoft Corporation. Tutti i diritti riservati. Microsoft, Windows Media e il logo Windows Logo sono marchi registrati di Microsoft Corporation negli Stati Uniti e/o altri Paesi.

In nessuna circostanza Bang & Olufsen sarà responsabile per danni consequenziali, incidentali o indiretti dovuti all'uso o all'incapacità di usare il software.

Manufactured under license from Dolby Laboratories. Dolby, Pro Logic, and the double-D symbol are registered trademarks of Dolby Laboratories.

Confidential unpublished works.
Copyright 1992–2003 Dolby Laboratories.
All rights reserved.

Manufactured under license under U.S. Patent #'s: 5,451,942; 5,956,674; 5,974,380; 5,978,762; 6,487,535; 7,003,467; 7,212,872 & other U.S. and worldwide patents issued & pending.

DTS, DTS Digital Surround, ES, and Neo:6 are registered trademarks and the DTS logos, and Symbol are trademarks of DTS, Inc.

© 1996-2008 DTS, Inc.
All Rights Reserved.

